

GEBRUIKERSHANDLEIDING

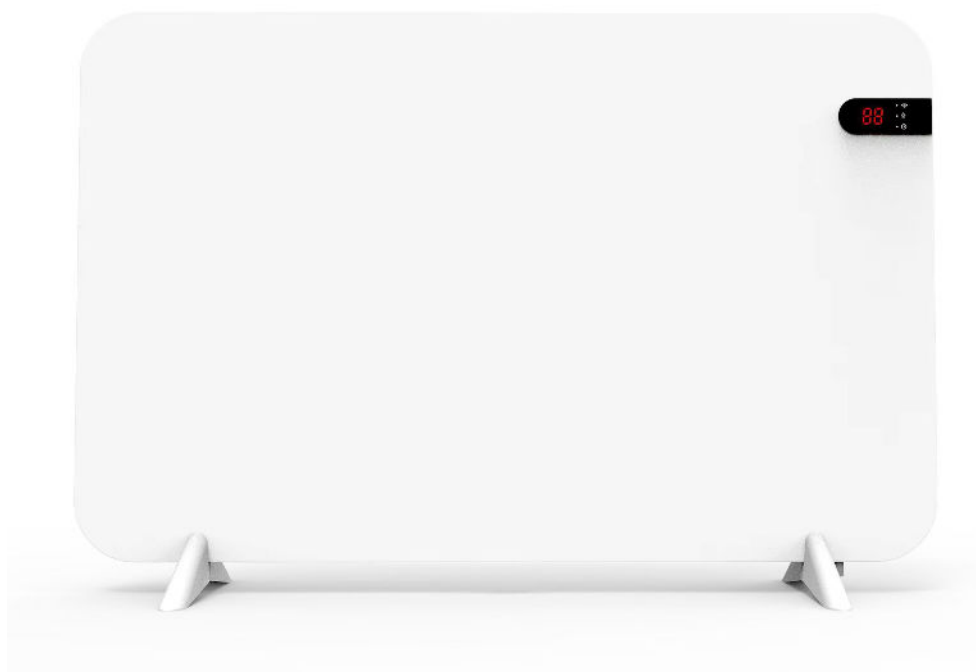

Metalen Paneelverwarming

Dit product is alleen geschikt voor goed geïsoleerde ruimtes of voor incidenteel gebruik.

LEES DE INSTRUCTIES ZORGVULDIG: Lees en volg alle instructies. Bewaar deze handleiding voor toekomstig gebruik. Laat niemand die deze instructies niet heeft gelezen de verwarming monteren, aanzetten, afstellen of bedienen.

WAARSCHUWING: Om oververhitting te voorkomen, bedek de verwarming niet.

LET OP: Sommige onderdelen van dit product kunnen zeer heet worden en brandwonden veroorzaken. Besteed bijzondere aandacht wanneer kinderen of kwetsbare personen aanwezig zijn.

BELANGRIJKE VEILIGHEIDSINSTRUCTIES

Bij gebruik van elektrische apparaten moeten altijd de volgende voorzorgsmaatregelen worden gevolgd om brand, elektrische schok en letsel te voorkomen:

Lees alle instructies voordat u deze verwarming gebruikt.

1. **Extreme voorzichtigheid:** Dit apparaat is niet bedoeld voor gebruik door personen (inclusief kinderen) met verminderde fysieke, zintuiglijke of mentale capaciteiten, of gebrek aan ervaring, tenzij zij toezicht of instructie krijgen. Houd toezicht op kinderen om te voorkomen dat zij met het apparaat spelen.
2. Deze verwarming wordt heet tijdens gebruik. Vermijd contact met de hete oppervlakken. Houd

brandbaar materiaal zoals meubels, kussens, beddengoed, papier, kleding en gordijnen op minstens 0,9 m afstand.

3. Haal altijd de stekker uit het stopcontact wanneer het apparaat niet wordt gebruikt.
4. Gebruik de verwarming niet als het snoer of de stekker beschadigd is, of als deze gevallen of anderszins beschadigd is. Breng terug naar een erkend servicepunt.
5. Alleen voor gebruik binnenshuis.
6. Niet gebruiken in badkamers, wasruimtes of vergelijkbare locaties. Plaats nooit waar het in water kan vallen.
7. Laat het snoer niet onder materiaal lopen of onder vloerkleden.
8. Blokkeer de luchtinlaat of uitlaat niet.
9. Niet gebruiken in ruimtes waar brandbare vloeistoffen of dampen aanwezig zijn.
10. Gebruik de verwarming uitsluitend zoals beschreven in deze handleiding.
11. Vermijd gebruik van een verlengsnoer. Indien noodzakelijk moet het verlengsnoer geschikt zijn voor minimaal 800W (220–240V).
12. Overbelast het stroomcircuit niet.
13. Het is normaal dat de stekker warm wordt. Een losse stekkerdoos kan gevaarlijk zijn — laat deze vervangen.
14. De temperatuur kan voldoende oplopen om brandwonden te veroorzaken. Niet aanbevolen voor personen met verminderde hitesensitiviteit.
15. Dit apparaat mag door kinderen vanaf 8 jaar worden gebruikt onder toezicht.
16. Kinderen jonger dan 3 jaar moeten uit de buurt worden gehouden.
17. Kinderen van 3–8 jaar mogen de verwarming alleen aan/uit schakelen, niet bedienen, reinigen of aansluiten.
18. Indien het snoer beschadigd is, moet het worden vervangen door gekwalificeerd personeel.
19. Sommige onderdelen worden erg heet — wees voorzichtig met kinderen en kwetsbare personen.
20. Verwarming mag niet direct onder een wandstopcontact worden geplaatst.
21. Niet gebruiken in de buurt van bad, douche of zwembad; niet gebruiken bij zichtbare schade; buiten bereik van water houden; alleen op stabiel oppervlak of aan wand gemonteerd

gebruiken.





De betekenis van de afbeelding op de markering is “WAARSCHUWING: NIET AFDEKKEN”.
WAARSCHUWING: Om oververhitting te voorkomen, mag u de verwarming niet afdekken.

“BEWAAR DEZE INSTRUCTIES”

WANDBEUGEL-INSTRUCTIES

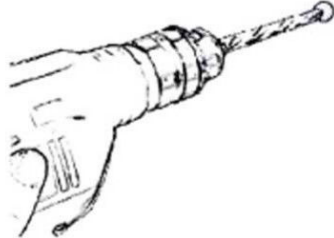
Unpack your package and find the heater together with the wall mounting accessories.

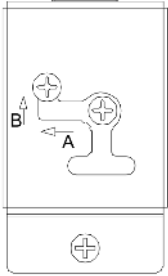
	
Step 1: Markeer de 3 boorgaten op de muur.	Step 2: Boor de gaten.
	
Step 3: Plaats de pluggen.	Step 4: Draai de 3 montageschroeven in de pluggen.
	
Step 5: Hang de verwarming op door de openingen achterop over de schroeven te schuiven.	

VRIJSTAANDE MONTAGE

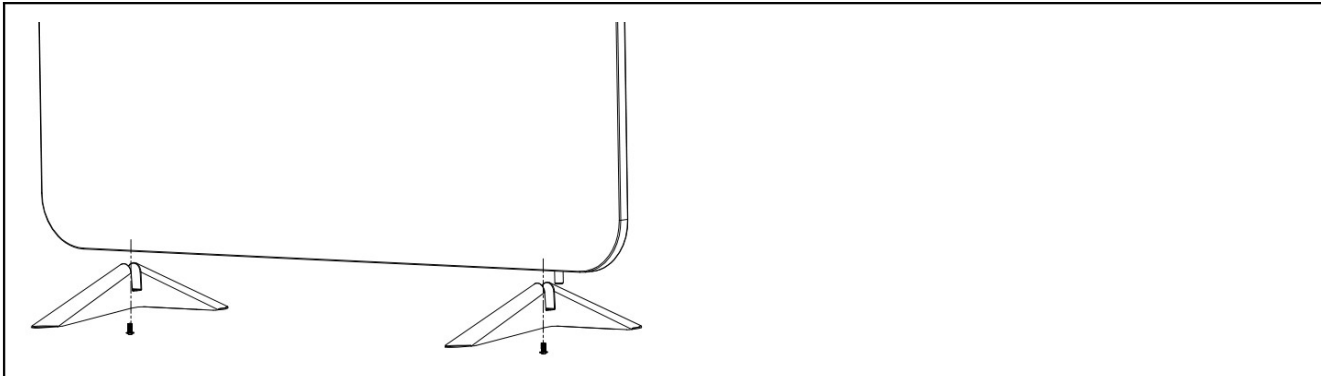

Plaats de voeten op de grond en schroef ze vast met de meegeleverde bouten.

BEDIENINGSPANEEL

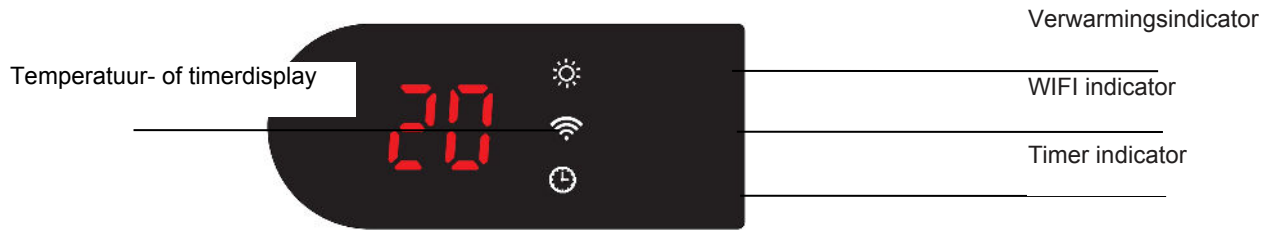

Bedieningspaneel

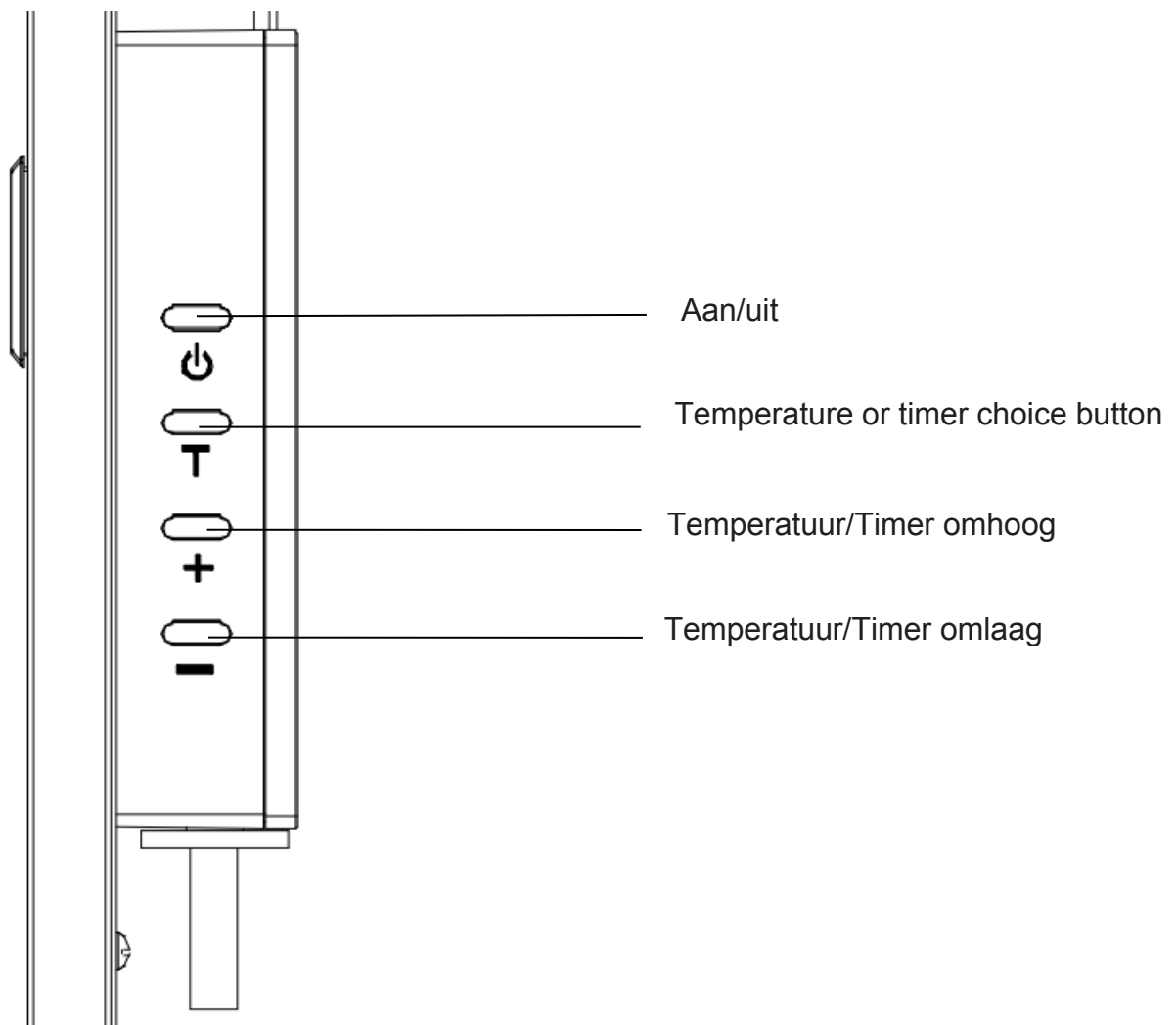

AFSTANDBEDIENING:

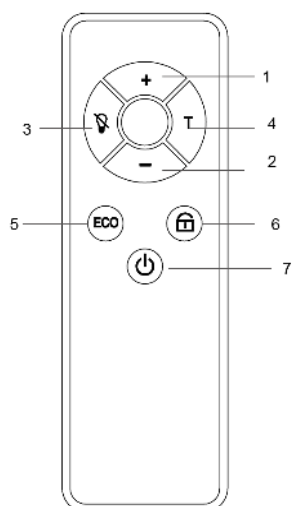

- 1- Temperatuur/Timer omhoog
- 2- Temperatuur/Timer omlaag decreasing
- 3- Display uit
- 4- Timer
- 5- ECO-modus
- 6- Kinderbeveiliging
- 7- Aan/uit

Plaats 2 AAA-batterijen in de afstandsbediening (niet inbegrepen).

BEDIENINGSINSTRUCTIES

1. Controleer voor gebruik of de verwarming niet beschadigd is.
2. Steek de stekker in het stopcontact. U hoort een pieptoon, het volledige scherm licht 1,5 seconde op, waarna het display "--" weergeeft, het wifi-lampje knippert en de verwarming in de stand-bymodus staat.
3. Druk op de " " -schakelaar op het bedieningspaneel of de afstandsbediening. Op het display wordt de standaard ingestelde temperatuur van 25 °C weergegeven. De verwarming begint te werken wanneer de kamertemperatuur 1 graad lager is dan de ingestelde temperatuur, en stopt met werken wanneer de kamertemperatuur de ingestelde temperatuur bereikt.
4. Druk op de "+ of -" toets op het bedieningspaneel of de afstandsbediening om de temperatuurinstelling aan te passen. Deze knippert 5 seconden op het display om de ingestelde temperatuur te bevestigen. Bij elke druk op de knop wordt de temperatuur met één graad verhoogd (+) of verlaagd (-). Het temperatuurbereik is 05-55 °C.
5. Druk eenmaal op de toets "T" op het bedieningspaneel of de afstandsbediening. Het LED-scherm knippert. Druk op "+ of -" om de timer van 0-24 uur in te stellen. De afteltimer wordt ingesteld nadat het scherm 5 seconden heeft geknipperd. Het LED-display wisselt tussen de timer en de ingestelde temperatuur.
6. Houd de toets "+" op het bedieningspaneel ingedrukt om de kinderslotfunctie in te schakelen. Op het scherm verschijnt 'LC'. Houd de toets "-" ingedrukt om de kinderslotfunctie uit te schakelen.
7. Wanneer het apparaat is ingeschakeld, wordt het display uitgeschakeld als u gedurende meer dan 1 minuut niets aan de instellingen wijzigt. U kunt het opnieuw activeren door willekeurig één keer op een willekeurige toets te drukken.
8. ECO-modus: wanneer u deze modus inschakelt, verschijnt op het display van de verwarming 'EC'. Wanneer u het raam van de kamer opent en de kamertemperatuur binnen 10 minuten meer dan 5 graden daalt, stopt het product automatisch met verwarmen om energie te besparen.

Verbinding maken met wifi

1- Om uw verwarming met wifi te verbinden, moet u eerst de TUYA Smart-app op uw smartphone downloaden. U kunt de app vinden door de onderstaande QR-code te scannen of door te zoeken naar 'TUYA Smart' in de Google Play Store of Apple App Store.



2 - Download en installeer de app. Tenzij u al een Smart Life-account hebt, moet u een account aanmaken door op Registreren te tikken.

3 - Het apparaat bepaalt automatisch uw land, maar u kunt dit indien nodig wijzigen. Voer uw telefoonnummer of e-mailadres in. Als u een telefoonnummer invoert, wordt er een verificatienummer naar uw telefoon gestuurd: voer dit nummer in om te verifiëren en maak vervolgens een wachtwoord aan. Als u uw e-mailadres invoert, hoeft u alleen een wachtwoord aan te maken.

4 - Om uw verwarmingstoestel aan de app toe te voegen, zet u het verwarmingstoestel eerst in de wifi-verbindingsmodus.

Steek de stekker in het stopcontact, u hoort een pieptoon, het volledige scherm licht 1,5 seconde op en geeft vervolgens "--" weer, het wifi-lampje knippert en het verwarmingstoestel staat in de stand-bymodus;

U kunt verbinding maken met wifi en het apparaat toevoegen in de TUYA-app met uw smartphone. Als het wifi-pictogram niet knippert, houdt u de "T"-knop lang ingedrukt.

5 - Zodra het pictogram knippert, gaat u naar de app en drukt u op Een apparaat toevoegen. Zoek het apparaat en druk op "Toevoegen". Voer de wifi-gegevens in, kies wifi en voer het wachtwoord (uw wifi-wachtwoord) in, druk op "Volgende" en druk op Gereed wanneer het apparaat succesvol is toegevoegd.

6 - De app geeft vervolgens het verbindingsscherm weer en een continu brandend wifi-pictogram op het led-display wanneer het apparaat is verbonden.

7 - De app bevestigt dat de verwarming is toegevoegd. U kunt het apparaat nu een naam geven. Selecteer ... rechtsboven in het bedieningsscherm en selecteer vervolgens 'Apparaatnaam wijzigen' om uw verwarming een logische naam te geven, zodat u duidelijk weet om welke verwarming het gaat.

Gebruik van de SmartLife/Tuya-app

Gebruik van wifi en de app om de verwarming te bedienen

1- Schakelaar: de verwarming in- en uitschakelen;

Opmerking: het apparaat kan op afstand worden ingeschakeld via de app en wordt standaard na 23,5 uur automatisch uitgeschakeld.

2- Aftellen: Stel een timer van 0-24 uur in om de verwarming in/uit te schakelen; wanneer

de verwarming werkt, is het aftellen bedoeld om de verwarming uit te schakelen; wanneer de verwarming uit is, is het aftellen bedoeld om de verwarming in te schakelen.

3- ECO-modus: wanneer u deze modus inschakelt, geeft het display op de verwarming "EC" weer. Wanneer u het raam van de kamer opent en de kamertemperatuur binnen 10 minuten meer dan 5 graden daalt, stopt het product automatisch met verwarmen om energie te besparen.

4 - Kinderslot: wanneer u deze modus inschakelt, geeft het display op de verwarming "LC" weer. De bedieningspaneel en afstandsbediening werken dan niet meer, alleen de app op uw smartphone kan worden gebruikt.

5- Licht: schakel het display op het scherm in/uit

6 - Timer (7*24 uur verwarmingsschema): u kunt de tijd, dag en temperatuur instellen en de verwarming in- en uitschakelen. Kies of u wilt dat dit wordt herhaald. Selecteer "Eenmaal" als u alleen een timer voor nu wilt instellen. Als u wilt dat de gebeurtenis wordt herhaald, selecteert u op welke dagen u dit wilt. Kies vervolgens of u de verwarming wilt in- of uitschakelen. Kies ten slotte de ingestelde temperatuur om de verwarming in te schakelen. Zorg ervoor dat u uw instellingen in elke fase bevestigt en druk op 'Opslaan' om de gebeurtenis te bewaren. Elke gebeurtenis verschijnt in uw schema. U kunt gebeurtenissen activeren en deactiveren met de schakelaar. U kunt gebeurtenissen ook verwijderen door naar links te vegen.

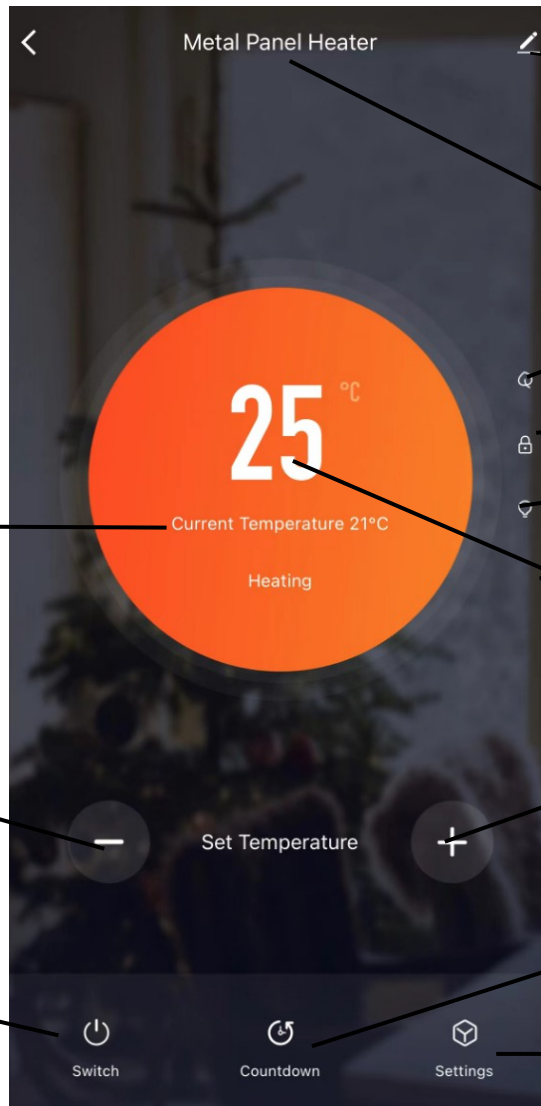

Change the device name as you like

Name of the device

ECO MODE

Child Lock

Off display

Setting temperature

Setting temperature increasing

24 hours timer

Settings
* ECO mode
* Child Lock
* Off display
* 7*24hours timer

Current room temperature

Setting temperature decreasing

ON/OFF

REINIGING EN OPSLAG

Schakel de verwarming uit en laat deze afkoelen voordat u deze reinigt. Koppel de stroomtoevoer naar het apparaat los. De buitenkant kan worden gereinigd door deze af te nemen met een zachte, vochtige doek en vervolgens te drogen. Gebruik geen schurende schoonmaakpoeders of meubelwas, aangezien dit de afwerking van het oppervlak kan beschadigen. Om de verwarming van de muur te halen voor reiniging of renovatie, opent u gewoon de schroefboutkap en draait u de bouten los om deze van de muur te halen.

Voor korte opslag kunt u de verwarming gewoon uit het stopcontact halen en opbergen; voor langere opslag kunt u de verwarming van de muur demonteren of afdekken met een doek.

MODELLEN & SPECIFICATIES

Model No.:

1): IFH-350CT4, WFH-350T4, IFH-350CW3, WFH-350W3,
IFH-350CTW4, WFH-350TW4, IFH-350CTW5, WFH-350TW5, IFH-350CTW6, WFH-350TW6, WFH-350T6,
IFH-350CTW7, WFH-350TW7, IFH-350CTW8, WFH-350TW8, IFH-350CTW9, WFH-350TW9, IFH-
350CTW10, WFH-350TW10

2): IFH-400CT4, WFH-400T4, IFH-400CW3, WFH-400W3,
IFH-400CTW4, WFH-400TW4, IFH-400CTW5, WFH-400TW5, IFH-400CTW6, WFH-400TW6, WFH-
400T6, IFH-400CTW7, WFH-400TW7, IFH-400CTW8, WFH-400TW8, IFH-400CTW9, WFH-400TW9,
IFH-400CTW10, WFH-400TW10

3): IFH-450CT4, WFH-450T4, IFH-450CW3, WFH-450W3,
IFH-450CTW4, WFH-450TW4, IFH-450CTW5, WFH-450TW5, IFH-450CTW6, WFH-450TW6, WFH-
450T6, IFH-450CTW7, WFH-450TW7, IFH-450CTW8, WFH-450TW8, IFH-450CTW9, WFH-450TW9,
IFH-450CTW10, WFH-450TW10

4): IFH-480CT4, WFH-480T4, IFH-480CW3, WFH-480W3,
IFH-480CTW4, WFH-480TW4, IFH-480CTW5, WFH-480TW5, IFH-480CTW6, WFH-480TW6, WFH-
480T6, IFH-480CTW7, WFH-480TW7, IFH-480CTW8, WFH-480TW8, IFH-480CTW9, WFH-480TW9,
IFH-480CTW10, WFH-480TW10

5): IFH-600CT4, WFH-600T4, IFH-600CW3, WFH-600W3,
IFH-600CTW4, WFH-600TW4, IFH-600CTW5, WFH-600TW5, IFH-600CTW6, WFH-600TW6, WFH-
600T6, IFH-600CTW7, WFH-600TW7, IFH-600CTW8, WFH-600TW8, IFH-600CTW9, WFH-600TW9,
IFH-600CTW10, WFH-600TW10

6): IFH-650CT4, WFH-650T4, IFH-650CW3, WFH-650W3,
IFH-650CTW4, WFH-650TW4, IFH-650CTW5, WFH-650TW5, IFH-650CTW6, WFH-650TW6, WFH-
650T6, IFH-650CTW7, WFH-650TW7, IFH-650CTW8, WFH-650TW8, IFH-650CTW9, WFH-650TW9,
IFH-650CTW10, WFH-650TW10

7): IFH-800CT4, WFH-800T4, IFH-800CW3, WFH-800W3,
IFH-800CTW4, WFH-800TW4, IFH-800CTW5, WFH-800TW5, IFH-800CTW6, WFH-800TW6, WFH-
800T6, IFH-800CTW7, WFH-800TW7, IFH-800CTW8, WFH-800TW8, IFH-800CTW9, WFH-800TW9,
IFH-800CTW10, WFH-800TW10

AC220-240V, 50Hz, Class I, IP44

1): 350W

2): 400W

3): 450W

4): 480W

5): 600W

6): 650W

7): 800W

JUISTE VERWIJDERING



Deze markering geeft aan dat dit product niet samen met ander huishoudelijk afval in de EU mag worden weggegooid. Om mogelijke schade aan het milieu of de menselijke gezondheid door ongecontroleerde afvalverwerking te voorkomen, dient u het op verantwoorde wijze te recyclen om duurzaam hergebruik van materiaalbronnen te bevorderen. Om uw gebruikte apparaat in te leveren, kunt u gebruikmaken van de retour- en inzamelsystemen of contact opnemen met de winkel waar u het product hebt gekocht. Zij kunnen dit product inzamelen voor milieuvriendelijke recycling.