



## **7000BTU Mobiles Klimagerät MODEL: KH-AC-7000**

### **Bedienungsanleitung**

#### **SICHERHEITSHINWEISE**

Lesen Sie die Anleitung vor Inbetriebnahme sorgfältig durch. Dieses Gerät ist ausschließlich für den Gebrauch in Innenräumen und im häuslichen Umfeld bestimmt. Jede andere Verwendung wird vom Hersteller nicht empfohlen und kann zu Bränden, Stromschlägen oder anderen Verletzungen des Benutzers oder Eigentums führen und zum Erlöschen der Garantie führen. Die Installation muss gemäß den Vorschriften des Landes erfolgen, in dem das Gerät eingesetzt wird. Trennen Sie das Gerät vor dem Zerlegen, Zusammenbauen oder Reinigen vom Stromnetz. Berühren Sie keine beweglichen Teile des Geräts. Stecken Sie niemals Finger, Stifte oder andere Gegenstände durch die Schutzvorrichtung.



Lassen Sie Kinder nicht unbeaufsichtigt mit diesem Gerät. Reinigen Sie das Gerät nicht durch Abspritzen oder Eintauchen in Wasser. Schließen Sie das Gerät niemals mit einem Verlängerungskabel an eine Steckdose an. Betreiben Sie das Gerät niemals, wenn Kabel, Netzteil oder Stecker beschädigt sind. Stellen Sie sicher, dass das Netzkabel nicht überdehnt wird oder scharfen Gegenständen/Kanten ausgesetzt ist. Alle Wartungsarbeiten außer der regelmäßigen Reinigung oder dem Filterwechsel sollten von einem autorisierten Servicetechniker durchgeführt werden.



**ACHTUNG: Das Gerät muss in vertikaler Position betrieben werden. Nicht umdrehen.**

Der Luftentfeuchter muss vertikal gelagert und transportiert werden, da sonst der Kompressor irreparabel beschädigt werden kann. Warten Sie 24 Stunden mit dem Gerät in aufrechter Position, bevor Sie es einschalten. Andernfalls kann das Gerät beschädigt werden und die Garantie erlischt. Warten Sie nach dem Ausschalten des Luftentfeuchters 10 Minuten, bevor Sie ihn wieder einschalten. So vermeiden Sie Schäden am Kompressor.



**ACHTUNG: Schließen Sie das Gerät niemals an eine externe Zeitschaltuhr an und ziehen Sie es nicht aus der Steckdose, während es in Betrieb ist.** Schalten Sie das Gerät ausschließlich mit der EIN-/AUS-Taste auf dem Bedienfeld aus. Die Nichtbeachtung dieser Sicherheitsvorkehrung kann das Gerät beschädigen und die Garantie erlöschen lassen.

Stellen Sie das Gerät immer auf eine trockene und stabile Fläche. Das Gerät darf nicht in Waschküchen oder Nassräumen aufgestellt werden. Stellen Sie das Gerät in einem Raum ohne Zündquellen auf (z. B. offene Flammen, ein in Betrieb befindliches Gasgerät oder eine in Betrieb befindliche elektrische Heizung).

Das Kältemittel R290 entspricht den europäischen Umweltrichtlinien. R290 hat ein niedriges GWP (Treibhauspotenzial) von 3.

**ACHTUNG:** Diese Klimaanlage enthält ca. 180 g Kältemittel R290. Das Kältemittel kann geruchlos sein. Nicht in unbelüfteten Räumen mit einer Fläche von weniger als 18,2 m<sup>2</sup> pro Gerät verwenden oder lagern. Von Zündquellen fernhalten.

Der Raum muss so beschaffen sein, dass eine Stagnation oder ein mögliches Austreten von Kältemittelgas verhindert wird, da bei Kontakt des Kältemittels mit elektrischen Heizgeräten, Öfen oder anderen Zündquellen Brand- oder Explosionsgefahr besteht. Verwenden Sie das Produkt nicht und wenden Sie sich an Ihren Händler, wenn Schäden am Gerät aufgetreten sind, die das Kältemittelsystem beeinträchtigt haben könnten. Das Kältemittelsystem darf nicht perforiert oder durchstochen werden.

#### TIPPS ZUM ENERGIESPAR- UND GERÄTESCHUTZ

- Decken Sie die Luftzufuhrgitter und Luftauslassgitter nicht ab und behindern Sie sie nicht.
- Für optimale Leistung sollte der Mindestabstand zu Wänden oder Gegenständen 50 cm betragen.
- Halten Sie die Filter sauber. Unter normalen Bedingungen sollten die Filter nur etwa alle drei Wochen gereinigt werden. Da die Filter luftgetragene Partikel filtern, kann je nach Luftqualität eine häufigere Reinigung erforderlich sein.
- Stellen Sie bei der ersten Inbetriebnahme die Lüftergeschwindigkeit auf Maximum und den Thermostat auf 5 Grad niedriger als die aktuelle Temperatur ein.
- Stellen Sie anschließend den Lüfterschalter auf niedrig und den Thermostat auf die gewünschte Stufe.

#### Funktionen

- 4-in-1: Kühlung, Ventilation, Luftentfeuchtung und Luftreinigung
- Empfohlen für Räume bis 20 m<sup>2</sup>
- 24-Stunden-Start-/Stopp-Timer
- Digitaler Thermostat zwischen 16 °C und 32 °C
- Fernbedienung

- Automatischer Neustart zur Beibehaltung der Einstellungen bei Stromausfall
- Rollen für verbesserte Mobilität

# Überblick

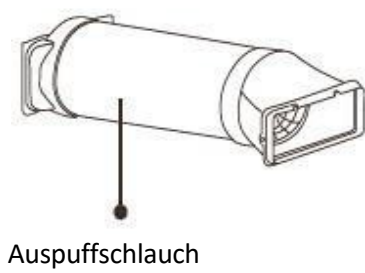
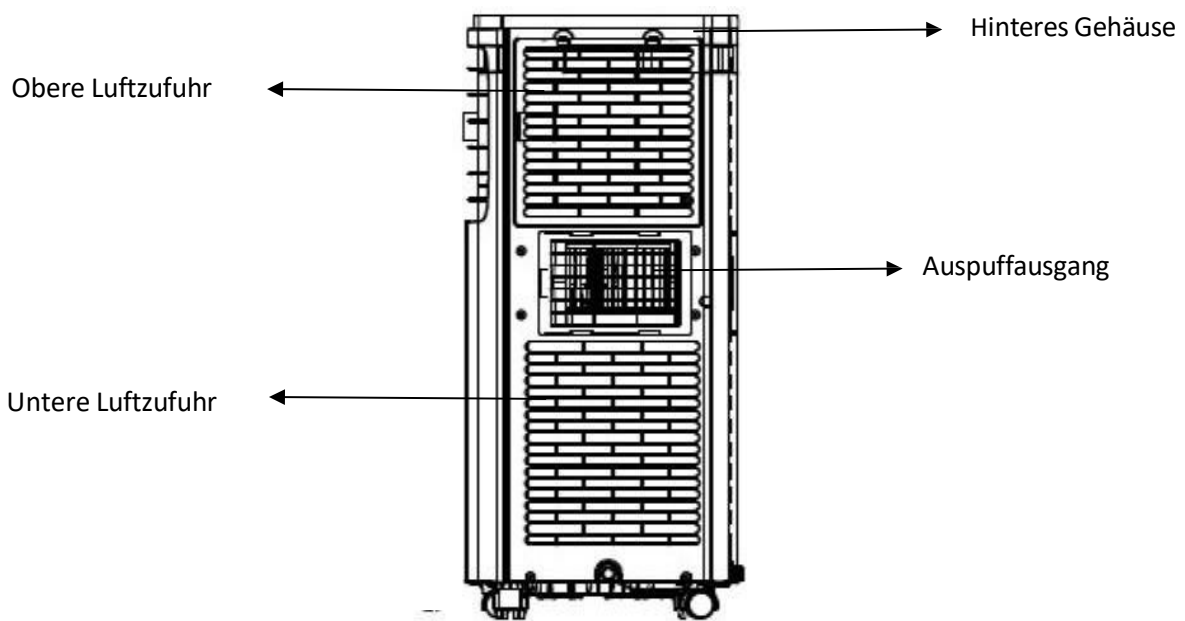
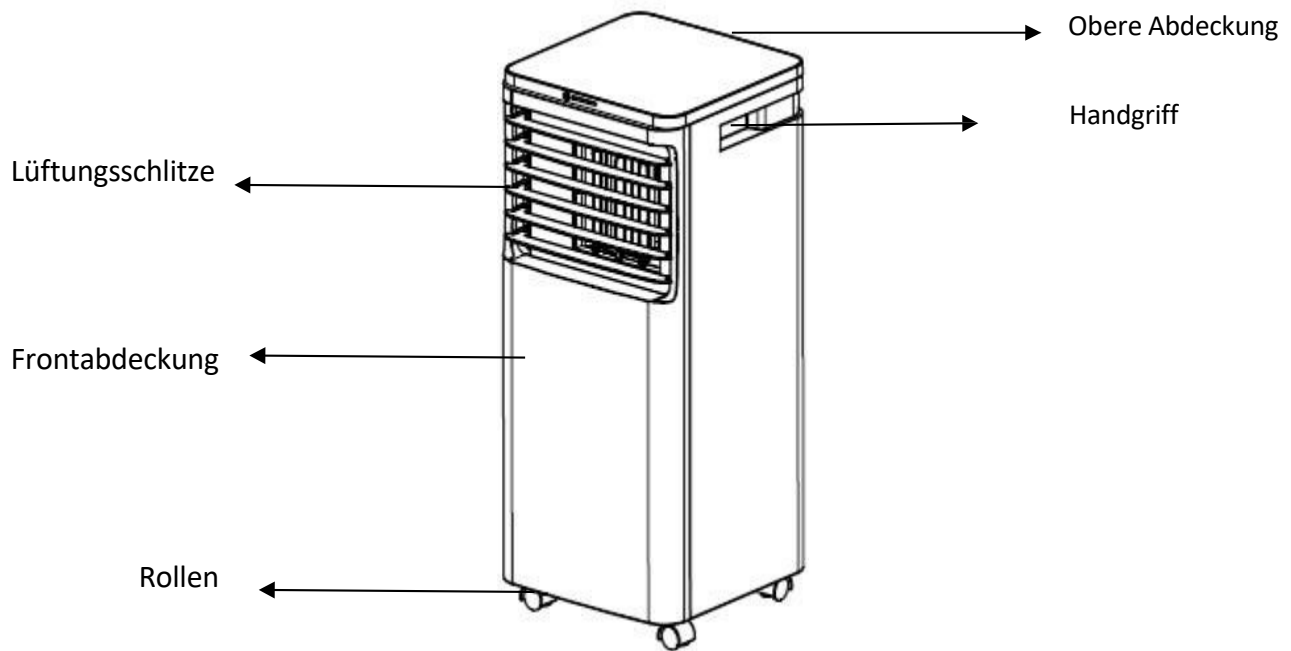

## INSTALLATION

**WARNUNG:** Bevor Sie dieses Gerät benutzen, lassen Sie es bitte mindestens 3-4 Stunden lang aufrecht stehen.

Dieses Gerät kann leicht von einem Raum in einen anderen gebracht werden. Bitte beachten Sie, dass das Gerät beim Transport immer aufrecht zu halten und dann auf eine ebene Fläche zu stellen.

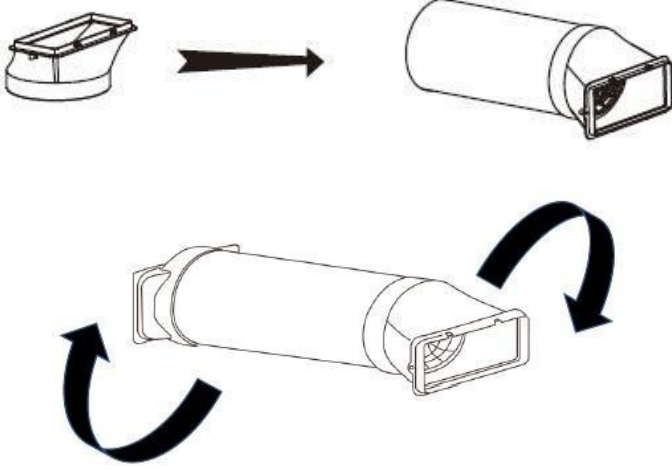
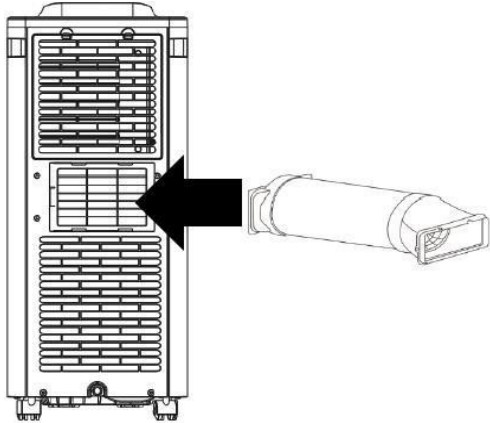
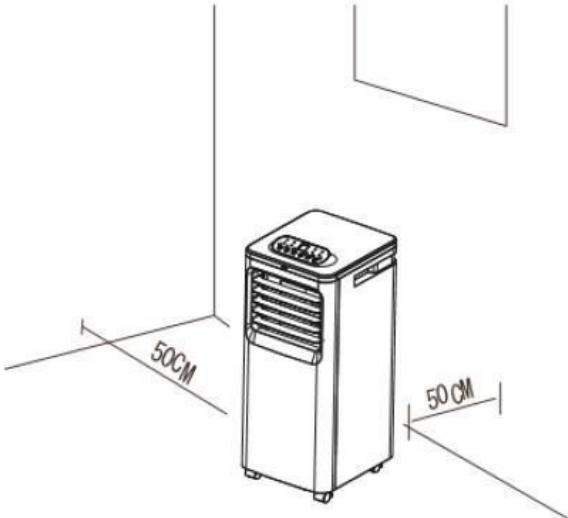
	<ol style="list-style-type: none"><li>1. Befestigen Sie den Anschluss am Ende des Schlauches, indem Sie das Ende verlängern und drehen, bis es fest sitzt (mindestens 3 volle Umdrehungen).</li><li>2. Befestigen Sie den Schlauch am Auslassadapter, auf die gleiche Weise, indem Sie das Ende des Schlauches und drehen Sie ihn fest (mindestens 3 volle Umdrehungen).</li></ol>
<p>3. Schieben Sie den Auslassadapter in die Position auf der Rückseite des Geräts.</p>	
	<p>4. Stellen Sie sicher, dass das Gerät aufrecht steht und die Luftein- und -auslassgitter nicht behindert werden und einen Freiraum von mindestens 50 cm an den Seiten und auf der Rückseite des Geräts haben.</p>

**HINWEISE:**

- Der Fenstersatz ist nur für den Einbau von Schiebe- oder Flügelfenstern oder -türen vorgesehen. Der Fenstersatz ist nicht mit anderen Fenstertypen verwendet werden.
- Der Adapter kann bei den meisten Fenstern/Türen ohne die Gleitschiene verwendet werden.
- Achten Sie bei der Verwendung der Klimaanlage darauf, dass die Öffnung um den Anschluss so klein wie möglich ist, ansonsten wird die Kühlung weniger effizient sein.
- Die beste Form der Installation ist eine Wanddurchführung. Durch eine ordnungsgemäße Entlüftung wird die warme Luft aus dem Raum abgeleitet und kühlt ihn gleichzeitig effizient.
- Ihr Klimagerät sollte ohne Entlüftungsrohr im Trockenmodus betrieben werden. Wenn Sie den Trockenbetrieb verwenden, stellen Sie sicher, dass ein externer Wassertank verwendet wird, der überwacht und regelmäßig geleert wird, bevor er überläuft. Fest installierte Rohrleitungen können auch für den Trockenbetrieb installiert werden, oder es kann eine externe Hebewasserpumpe für den unbeaufsichtigten Betrieb eingerichtet werden.

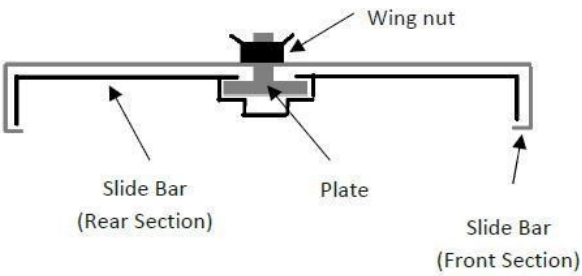
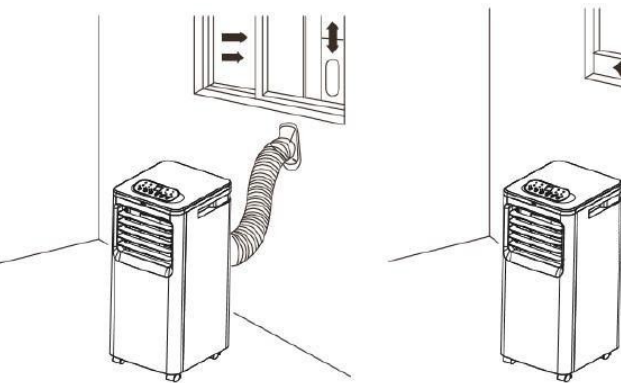
	<p>1. Schieben Sie den hinteren Teil der Gleitschiene auf den vorderen Teil und richten Sie die Platte so aus, dass sie in der Nut läuft. Verlängern Sie die Schiene und befestigen Sie sie mit der mitgelieferten Flügelmutter.</p>
<p>2. Schieben Sie das Schraubgewinde der Platte durch das Loch im hinteren Teil des vorderen Gleitschienteils.</p> <p>3. Öffnen Sie das Fenster teilweise und bringen Sie die verlängerte Schiebeleiste in Position, bevor Sie das Fenster senken.</p> <p>4. Befestigen Sie den Adapter in der Öffnung der Gleitschiene.</p>	

## Wichtige Sicherheitsvorkehrungen!

-  Die Länge des weichen Schlauchs reicht von etwa 30 cm bis 150 cm.



Wenn der Schlauch über diese Länge hinaus verlängert wird, kann es zu Fehlfunktionen des Geräts kommen, was zum Erlöschen der Garantie führt.



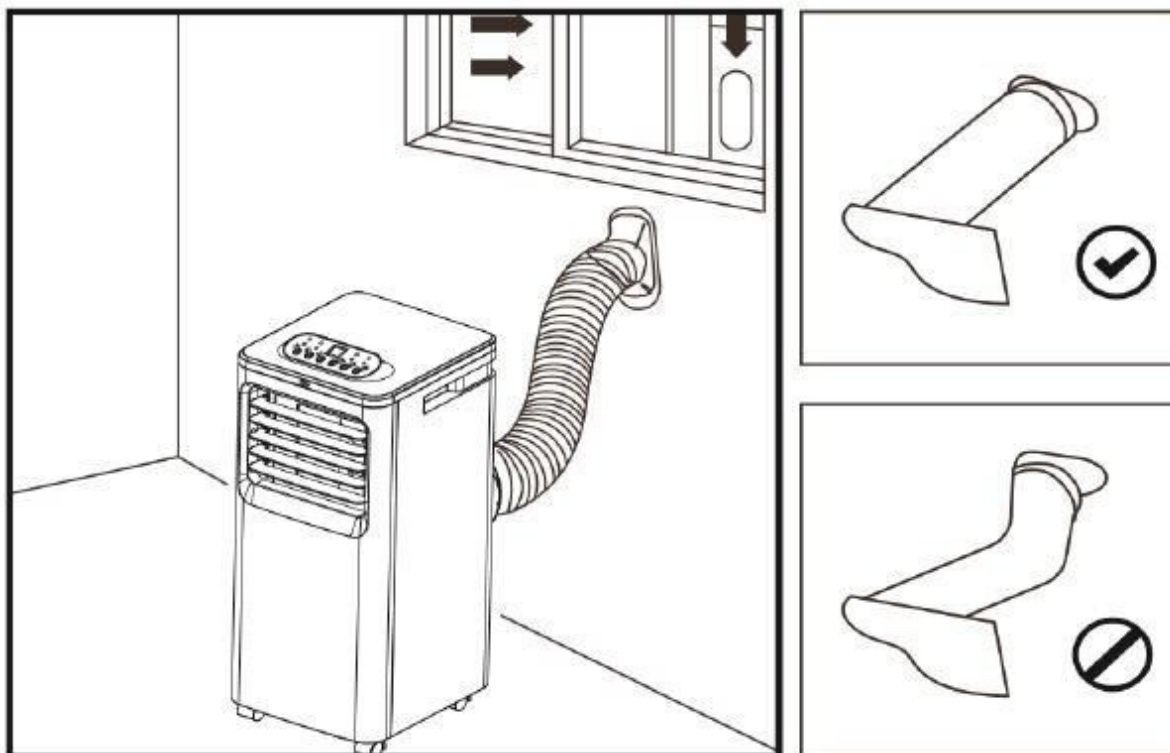

- Die Abluftöffnung muss gut belüftet und darf nicht verstopft sein, da dies zu einer Überhitzung des Geräts führen kann.

- Halten Sie den Schlauch so gerade und kurz wie möglich und biegen Sie ihn nicht um mehr als 30 Grad, um die Leistung des Geräts zu erhalten. Übermäßige Biegungen des Schlauch kann das Gerät daran hindern, die heiße Luft auszustoßen, was zu internen Schäden führen kann, die zum Erlöschen der Garantie führen würden.









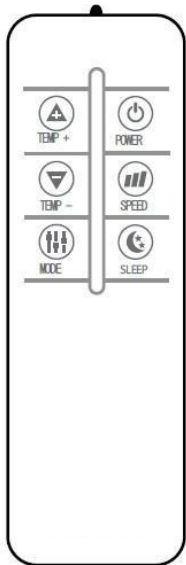

	<p>Drücken Sie die <b>POWER</b>-Taste, um das Gerät ein- oder auszuschalten.</p>
	<p>Drücken Sie die <b>MODE</b>-Taste, um zwischen den 3 Modi zu wechseln; die Anzeige für den gewählten Modus leuchtet.</p> <p><b>COOL:</b> Der Raum wird mit kalter Luft gekühlt, die durch den vorderen Luftauslass ausgestoßen wird, während warme Luft durch das Abluftrohr ausgestoßen wird. Die gewünschte Raumtemperatur kann zwischen 16 und 32 Grad eingestellt werden</p> <p>Die gewünschte Raumtemperatur kann mit den Tasten ▲ und ▼ eingestellt werden, und die Lüftergeschwindigkeit kann mit der Taste <b>SPEED</b> geändert werden.</p> <p><b>FAN:</b> Die Gebläsedrehzahl kann durch Drücken der <b>SPEED</b>-Taste geändert werden.</p> <p><b>Dry (Trocknen, Entfeuchten)</b></p> <p>Das Gerät sollte ohne den Entlüftungsschlauch betrieben und so eingestellt werden, dass es kontinuierlich Feuchtigkeit aus der Luft abführt. Das Gerät arbeitet mit niedriger Gebläsegeschwindigkeit und zeigt dH auf dem Display an.</p>
	<p>Drücken Sie die <b>SPEED</b>-Taste, um zwischen den beiden Ventilatorgeschwindigkeiten zu wechseln. Die LEDs zeigen die aktuell gewählte Gebläsestufe an. Die Gebläsedrehzahl kann im <b>DRY</b>-Modus nicht geändert werden.</p>

 	<p>ent zum Einstellen der Temperatur im <b>COOL</b>-Modus und der Dauer des <b>TIMER</b>. Die Tasten werden in den Modi <b>FAN</b> oder <b>DRY</b> nicht verwendet. Drücken Sie beide Tasten gleichzeitig, um zwischen der Anzeige der Temperatur in Celsius und Fahrenheit zu wechseln.</p>
	<p><b>TIMER FÜR DAS EINSCHALTEN</b></p> <p>Halten Sie im Standby-Modus des Geräts die <b>TIMER</b>-Taste gedrückt, um den Einschalttimer einzustellen. Verwenden Sie die Tasten <b>UP</b> und <b>DOWN</b>, um die Dauer des Timers einzustellen (1 bis 24 Stunden). Die Timer-Anzeige leuchtet auf und das Gerät schaltet sich nach der eingestellten Stundenanzahl ein.</p>
	<p><b>TIMER FÜR DAS AUSSCHALTEN</b></p> <p>Wenn das Gerät mit den gewünschten Einstellungen läuft, halten Sie die <b>TIMER</b>-Taste gedrückt, um den Ausschalttimer einzustellen. Verwenden Sie die Tasten <b>UP</b> und <b>DOWN</b>, um die Dauer des Timers einzustellen (1 bis 24 Stunden). Die Timer-Anzeige leuchtet auf, und das Gerät schaltet sich nach der gewählten Stundenanzahl aus.</p>

## Fernbedienung



 <b>POWER</b>	Drücken Sie diese Taste, um das Gerät ein- oder auszuschalten.
 <b>TEMP -</b>	Drücken Sie diese Taste, um die gewünschte Temperatur oder Timerdauer zu verringern.
 <b>TEMP +</b>	Drücken Sie diese Taste, um die gewünschte Temperatur oder die Timerdauer zu erhöhen.
 <b>SPEED</b>	Drücken Sie diese Taste, um zwischen den beide Gebläsestufen zu wechseln.
 <b>SLEEP</b>	Drücken Sie die Einschlaf-taste, um den Einschlafmodus zu aktivieren.
 <b>MODE</b>	Drücken Sie diese Taste, um zwischen den Modi Cool, DRY und Fan zu wechseln.

**HINWEIS:** Das Design der Fernbedienung kann aufgrund ständiger Produktverbesserungen von der Abbildung abweichen.

## MULTISCHUTZFUNKTIONEN

### Frostschutz

Im **COOL-** oder **DRY-**Modus schaltet sich das Gerät automatisch ab, wenn die Temperatur der Abluft zu niedrig ist, bis die Temperatur angestiegen ist.

## Überlaufschutz

---

Wenn der Wasserstand im internen Wassertank den Warnwert überschreitet, stellt das Gerät den Betrieb ein und gibt einen Alarm aus. Auf der LCD-Anzeige erscheint „E4“. Um den Betrieb wieder aufzunehmen, leeren Sie den internen Wassertank. Nach dem Entleeren des Wassertanks kehrt das Gerät automatisch in den ursprünglichen Zustand zurück.

## Automatische Abtauung

---

Das Gerät verfügt über eine automatische Abtaufunktion. Wenn während des Betriebs die Temperatur der internen Wärmetauscher zu sehr abfällt, wird das Gerät automatisch abgetaut.

## Automatischer Wärmeschutz

---

Um die Lebensdauer des Geräts zu schützen, verfügt das Gerät über einen automatischen Wärmeschutz. Wenn die Temperatur im Gerät außerhalb des angegebenen Bereichs liegt, werden der Kompressor und der untere Motor abgeschaltet. Das Gerät kehrt automatisch in den Normalbetrieb zurück, sobald sich die Temperatur im Gerät wieder erholt hat.

## Kompressorschutz

---

Um eine Beschädigung des Kompressors zu verhindern, gibt es eine 3-minütige Startverzögerungsfunktion.

## ENTLEERUNG DES INTERNEN WSSERTANKS

### Manuelle Entleerung

---

Wenn der interne Wassertank voll ist, hört das Gerät auf zu arbeiten und zeigt E4 an. Schalten Sie das Gerät aus und trennen Sie es vom Stromnetz. Versuchen Sie, das Gerät nicht abrupt zu bewegen, da dies dazu führen kann, dass das Wasser im internen Tank ausläuft. Stellen Sie eine Schale unter den Wasserstopfen oder platzieren Sie das Gerät an einem Ort, an dem das Wasser ablaufen kann.

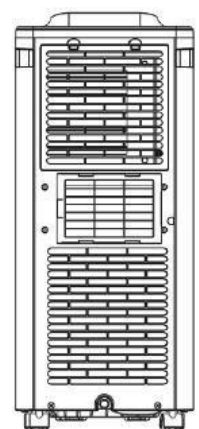

Entfernen Sie den Gummistopfen von der Ablassöffnung – das Wasser läuft aus dem internen Tank ab. Wenn der Tank leer ist, bringen Sie den Gummistopfen wieder an.

### **Kontinuierliche Entleerung**

---

Entfernen Sie die Ablasskappe und den Gummistopfen von der Ablassöffnung an der Unterseite des Geräts.

Schließen Sie ein Wasserrohr an die Abflussöffnung an.

Sie können diese Leitung in Ihr bestehendes Rohrsystem einbinden, sie nach draußen führen und die Schwerkraft nutzen oder eine Wasserpumpe verwenden.

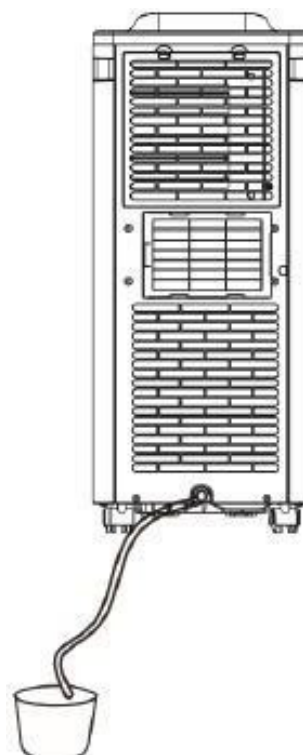

**Hinweis:**

- Dieses Modell verfügt über eine Selbstverdampfungsfunktion, die das Entleeren des Wassertanks reduziert. Wenn das Gerät richtig entlüftet wird, wird der größte Teil des Wassers zur Kühlung der Verflüssigerschlangen wiederverwendet und überschüssiges Wasser verdunstet.
- Bitte verwenden Sie keine kontinuierliche Entleerung, wenn Sie die Selbstverdunstungsfunktion nutzen möchten.

**REINIGUNG UND WARTUNG**

**WARNUNG:** Bitte schalten Sie das Gerät aus und ziehen Sie den Netzstecker, bevor Sie es reinigen oder warten!

**Reinigen Sie die Oberfläche**

---

Reinigen Sie die Oberfläche des Geräts mit einem feuchten, weichen Tuch. Verwenden Sie keine Chemikalien, wie Benzol, Alkohol, Benzin usw., da sonst die Oberfläche oder das Innere des Geräts beschädigt werden kann.

## Reinigung des Luftfilters

---

Wenn das Filtersieb mit Staub verstopft ist, verringert sich die Wirksamkeit der Klimaanlage. Das Filtersieb sollte alle zwei Wochen oder so oft wie in Ihrer Umgebung erforderlich gereinigt werden.

### Reinigen Sie den oberen Rahmen des Filtersiebs

---

Schieben Sie den Rahmen des Filtersiebs aus dem Gerät heraus. Wenn der Filter mit Schrauben befestigt ist, sollten diese entfernt werden.

Das Verdampferfiltersieb kann in warmem Wasser mit neutralem Reinigungsmittel (ca. 40°C /104°F) gereinigt werden. Vor dem Wiedereinbau in das Gerät ist es sauber zu spülen und im Schatten zu trocknen.

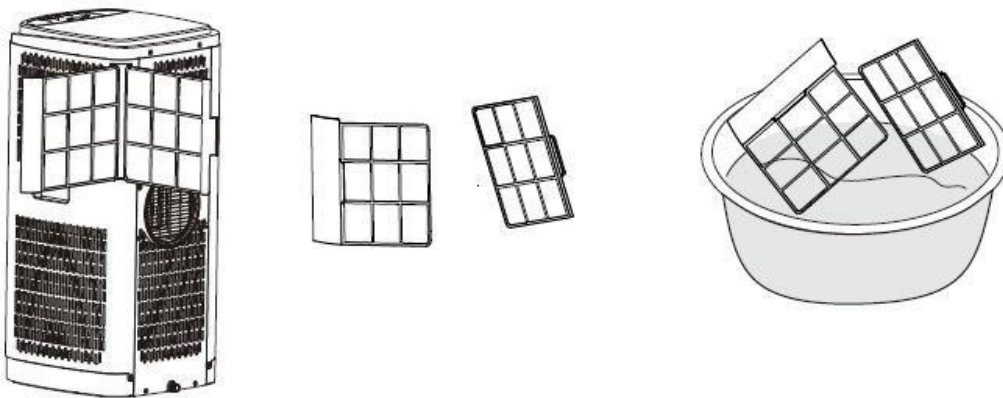

## Wartung am Ende der Saison

---

- Entfernen Sie den Gummistopfen von der Abflussöffnung und entleeren Sie den internen Tank. Sie können das Wasser auch ablassen, indem Sie das Gerät anlehnen.
- Schalten Sie dann das Gerät auf niedrigen Gebläsemodus.
- Lassen Sie das Gerät einen halben Tag lang in diesem Modus – bis die Leitung getrocknet ist. Auf diese Weise bleibt das Innere des Geräts trocken, und es kann sich kein Schimmel bilden.
- Schalten Sie das Gerät aus und ziehen Sie den Stecker heraus.
- Setzen Sie den Gummistopfen wieder ein.

- Wickeln Sie den Draht auf, binden Sie ihn zusammen und legen Sie ihn in den Platz für Zubehör.
- Trennen Sie das Abluftrohr ab und bewahren Sie es sicher auf.
- Decken Sie das Gerät ab und bewahren Sie es an einem trockenen Ort auf.
- Nehmen Sie die Batterien aus der Fernbedienung und lagern oder entsorgen Sie sie sicher. Halten Sie alle Zubehörteile zusammen mit demGerät für die nächste Saison bereit.

## FEHLERSUCHE

Reparieren oder zerlegen Sie das Klimagerät nicht. Eine unsachgemäße Reparatur führt zum Erlöschen der Garantie und kann zu einem Ausfall führen, der Verletzungen und Sachschäden verursacht. Verwenden Sie das Gerät nur gemäß den Anweisungen in dieser Bedienungsanleitung und führen Sie nur die hier empfohlenen Arbeiten aus.

Probleme	Gründe	Lösungen
Die Klimaanlage funktioniert nicht.	Die Klimaanlage funktioniert nicht.	Schalten Sie die Klimaanlage ein, nachdem Sie sie an eine Steckdose angeschlossen haben.
	Das Display zeigt „E4“ an.	Lassen Sie das Wasser ab.
	Die Umgebungstemperatur ist zu niedrig oder zu hoch.	Betreiben Sie das Gerät nur in einem Temperaturbereich von 7–35 °C (44–95 °F).
	Im Kühlbetrieb ist die Raumtemperatur niedriger als die gewünschte Temperatur.	Ändern Sie die gewünschte Temperatur.
	Im Trockenbetrieb ist die Umgebungstemperatur niedrig.	Die Umgebungstemperatur muss über 16 °C (60 °F) liegen.
Die Kühlleistung ist unzureichend.	Direkte Sonneneinstrahlung.	Verwenden Sie Vorhänge, um die direkte Sonneneinstrahlung zu reduzieren.
	Türen oder Fenster sind geöffnet; viele Personen sind anwesend; oder im Kühlbetrieb gibt es andere Wärmequellen (z. B. Kühlschränke).	Schließen Sie Türen und Fenster; erhöhen Sie die Leistung der Klimaanlage.
	Das Filtersieb ist verschmutzt.	Reinigen oder ersetzen Sie das Filtersieb.
	Der Lufteinlass oder -auslass ist blockiert.	Beseitigen Sie Hindernisse: Stellen Sie sicher, dass die Belüftung korrekt ist, wie in dieser Bedienungsanleitung beschrieben, und dass der Schlauch nicht geknickt ist.
Lauter Lärm	Die Klimaanlage steht nicht auf einer ebenen Fläche.	Stellen Sie die Klimaanlage auf eine ebene und feste Fläche (um Geräusche zu

		reduzieren).
Der Kompressor funktioniert nicht.	Der Überhitzungsschutz wird aktiviert.	Warten Sie 3 Minuten, bis die Temperatur gesunken ist, und starten Sie das Gerät dann neu.
Die Fernbedienung ist kaputt.	Der Abstand zwischen Gerät und Fernbedienung ist zu groß.  Die Fernbedienung ist nicht auf den Empfänger ausgerichtet.	Halten Sie die Fernbedienung nahe an die Klimaanlage und stellen Sie sicher, dass die Fernbedienung direkt auf den Empfänger gerichtet ist.
	Die Batterien sind leer.	Ersetzen Sie die Batterien.
Sonstiges	Kein oder nur sehr wenig Kältemittel vorhanden.	Wenden Sie sich an das Servicecenter .
	Frostschutz	Warten auf Abtauung. Die Funktion wird automatisch wiederhergestellt. Keine Benutzereingabe erforderlich.
	Hochdruckschutz.	Nachdem der Gasdruck im Inneren gesunken ist, funktioniert das Gerät wieder normal. Keine Benutzereingabe erforderlich.

Sollten Probleme auftreten, die nicht in der Tabelle aufgeführt sind, oder die empfohlenen Lösungen nicht funktionieren, wenden Sie sich bitte an das Servicecenter.

### Fehlermeldungen

Code	Grund	Lösung
dH	Gerät im Trockenmodus.	Kein Fehler, keine Maßnahme erforderlich.
E2	Fehler Raumtemperatursensor.	Die Raumtemperatur liegt außerhalb des Betriebsbereichs. Betreiben Sie das Gerät erst, wenn die Raumtemperatur innerhalb des

		erforderlichen Bereichs liegt.
E4	„Wasser voll“ Alarm.	Wassertank leeren.
MODE-Leuchte blinkt.	Cool/dry mode, der Kompressor ist nicht gestartet, die Modusleuchte blinkt. Das ist normal.	Das Gerät nimmt den Betrieb auf, sobald die Schutzzeit (ca. 3 Minuten) abgelaufen ist.

### Technische Daten

Modell	KH-AC-7000
Kühlleistung	7000BTU
Eingangsleistung	780 W
Energieeffizienzklasse	A
Geschwindigkeiten Luftvolumenstrom:	2 fan speeds
Luftmenge	260 m <sup>3</sup> /h
Kältemittel	R290/180g
Schalleistungspegel	56 dB(A)
Thermostat	16°C - 32°C
Maximaler Betriebsdruck (Saug-/Abluftseite)	1.0/3.5 MPa
Maximal zulässiger Druck	3.5 Mpa
Stromversorgung	AC 220–240 V/50 Hz
Nettogewicht	21 kg
Abmessungen	31 x 70 x 31 cm

Das Gerät muss im Kühlbetrieb nach außen entlüftet werden. Gemäß der EU-Verordnung EN 12102 handelt es sich um eine lokale Klimaanlage mit einer Schallenergie von weniger als 65 dB(A).



R 290

## GARANTIE

Dieses Gerät wurde gemäß den EU-Normen ordnungsgemäß getestet. Während der Garantiezeit beheben wir kostenlos - zur Reparatur oder, nach unserer Entscheidung, zum Austausch - Mängel am Gerät oder am Zubehör \*, die durch Material- oder Herstellungsfehler entstehen können. Durch die Erbringung von Garantieleistungen wird die Garantiezeit weder verlängert, noch beginnt eine neue Garantiezeit! Der Kaufbeleg dient als Nachweis für diese Garantie. Ohne diesen Beleg ist ein kostenloser Umtausch oder eine Reparatur nicht möglich.

Im Garantiefall senden Sie bitte das komplette Gerät zusammen mit dem Kaufbeleg an das Geschäft zurück, in dem es gekauft wurde. \*) Im Falle einer Beschädigung von Zubehörteilen wird nicht automatisch ein kompletter Austausch des Geräts vorgenommen. Wenden Sie sich in diesem Fall an unsere kostenlose Support-Hotline. Schäden, die durch zerbrochenes Glas oder Kunststoffteile verursacht werden, sind vom Kunden zu tragen. Defekte an Zubehör oder Verschleißteilen sowie die Reinigung, Wartung oder der Austausch von Verschleißteilen sind nicht in der Garantie inbegriffen und müssen erstattet werden. Die Garantie erlischt, wenn ein Eingriff in das Gerät erfolgt ist.

Nach Ablauf der Garantiezeit können Reparaturen durch Fachpersonal oder durch unseren Reparaturdienst durchgeführt werden. Die Kosten für die Reparatur werden nicht mehr vom Verkäufer getragen.

## BEDEUTUNG DES MÜLLTONNENSYMBOLS



Schützen Sie unsere Umwelt: Entsorgen Sie Elektrogeräte nicht über den Hausmüll. Bitte geben Sie alle Elektrogeräte, die Sie nicht mehr benutzen, bei den dafür vorgesehenen Sammelstellen ab. So vermeiden Sie die möglichen Auswirkungen einer unsachgemäßen Entsorgung auf die Umwelt und die menschliche Gesundheit. Sie leisten damit einen Beitrag zum Recycling und zu anderen Formen der Wiederverwendung von Elektro- und Elektronikgeräten. Informationen darüber, wo die Geräte entsorgt werden können, erhalten Sie bei Ihrer Gemeindeverwaltung.

## BEVOR SIE BEGINNEN: WIFI SMART KONTROLLE

- Vergewissern Sie sich, dass Ihr Router eine Standard-2,4-GHz-Verbindung bereitstellt.
- Wenn Ihr Router über ein Dualband verfügt, stellen Sie sicher, dass beide Netzwerke unterschiedliche Netzwerknamen (SSID) haben. Der Anbieter Ihres Routers/Internetdienstleisters kann Sie speziell für Ihren Router beraten.
- Stellen Sie das Klimagerät während der Einrichtung so nah wie möglich an den Router.
- Schalten Sie nach der Installation der App auf Ihrem Telefon die Datenverbindung aus, und stellen Sie sicher, dass Ihr Telefon mit Ihrem Router über WIFI verbunden ist.

## LADEN SIE DIE APP AUF IHR TELEFON HERUNTER

Laden Sie die „TUYA SMART“-App aus dem App-Store Ihrer Wahl herunter. Verwenden Sie dazu die unten stehenden QR-Codes oder suchen Sie die App im Store Ihrer Wahl.



Android



IOS

## VERFÜGBARE VERBINDUNGSMETHODEN FÜR DIE EINRICHTUNG

Das Klimagerät verfügt über zwei verschiedene Einrichtungsmodi, EZ (Schnellverbindung) und AP (Zugangspunkt). Die Schnellverbindung ist ein schneller und einfacher Weg, das Gerät einzurichten. Die AP-Verbindung verwendet eine direkte lokale WIFI-Verbindung zwischen Ihrem Telefon und dem Klimagerät, um die Netzwerkdetails hochzuladen.

Bevor Sie mit der Einrichtung beginnen, halten Sie bei eingestecktem, aber ausgeschaltetem Klimagerät die **MODE**-Taste 3 Sekunden lang gedrückt (bis Sie einen Piepton hören), um den WIFI-Verbindungsmodus zu aktivieren.

Bitte vergewissern Sie sich, dass sich Ihr Gerät im richtigen WIFI-Verbindungsmodus für die gewünschte Verbindungsart befindet. Das Blinken der WIFI-Leuchte an Ihrem Klimagerät zeigt dies an.

Verbindungstyp	Häufigkeit des Blinkens
EZ (Schnellverbindung)	Blinkt zweimal pro Sekunde
AP (Zugangspunkt)	Blinkt einmal pro Sekunde

#### **WECHSEL ZWISCHEN DEN VERBINDUNGSARTEN**

Um das Gerät zwischen den beiden WIFI-Verbindungsmodi zu wechseln, halten Sie die **MODE-Taste** 3 Sekunden lang gedrückt.

## APP REGISTRIEREN

1. Klicken Sie unten auf dem Bildschirm auf „Anmelden“.

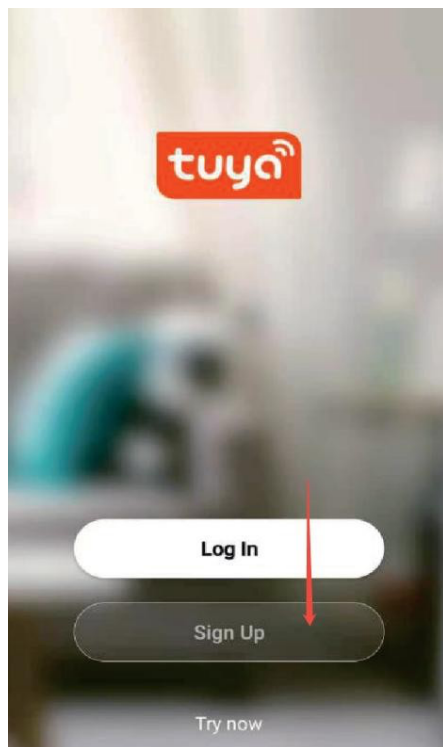

2. Lesen Sie die Datenschutzerklärung und klicken Sie auf „Zustimmen“.

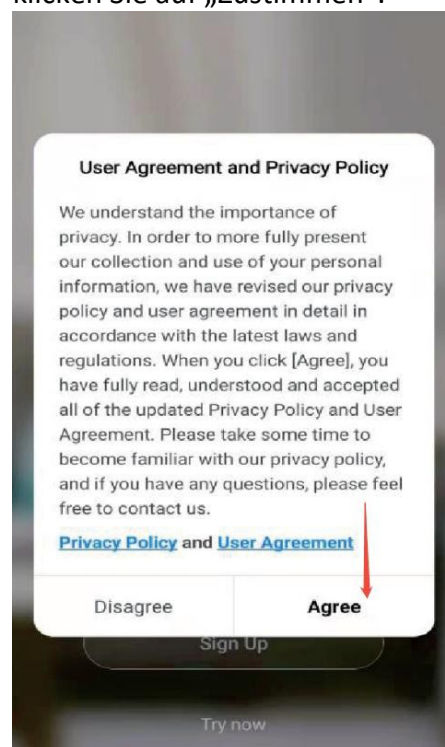

3. Geben Sie Ihre E-Mail-Adresse oder Telefonnummer ein und klicken Sie auf „Weiter“, um sich zu registrieren.

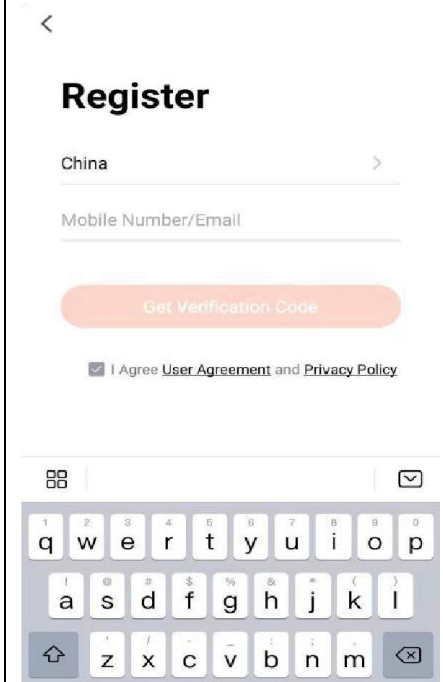

4. Ein Bestätigungscode wird Ihnen mit der in Schritt 3 ausgewählten Methode gesendet. Geben Sie den Code in die App ein.

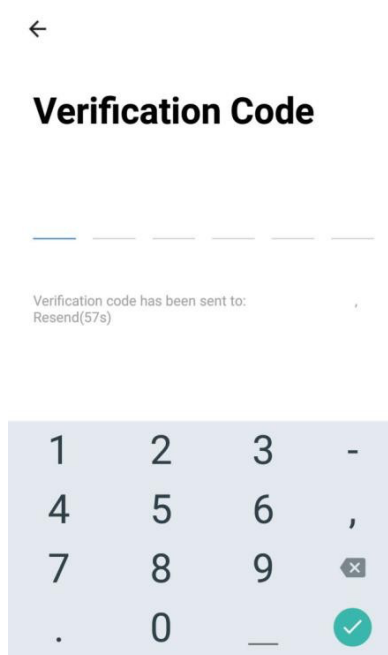

5. Geben Sie das gewünschte Passwort ein. Es muss 6 bis 20 Zeichen lang sein und Buchstaben und Zahlen enthalten.

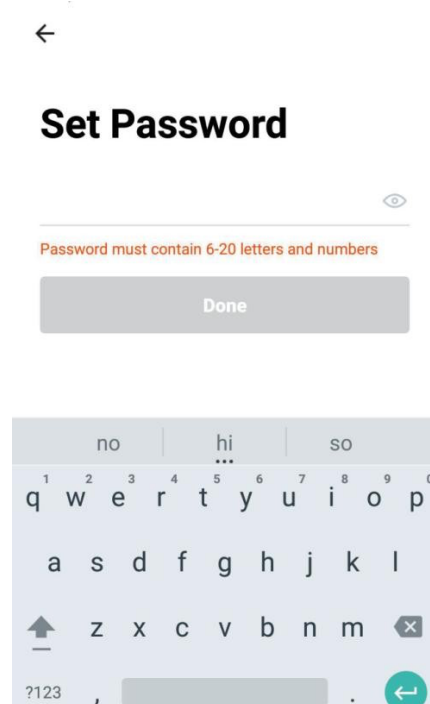

6. Die App ist nun registriert. Sie werden nach der Registrierung automatisch angemeldet.

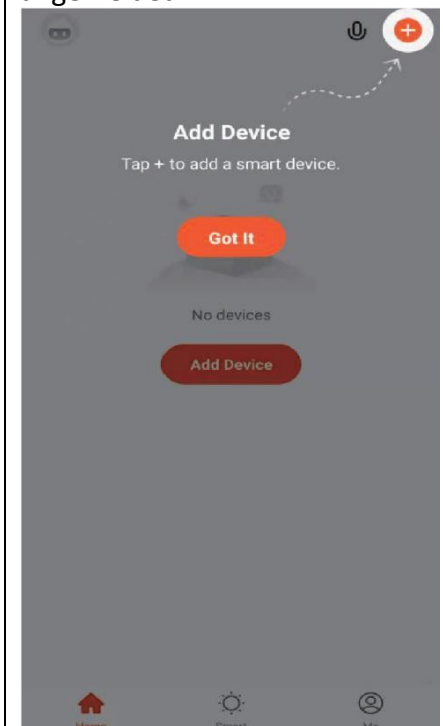

## VERBINDUNG IM EZ-MODUS

(Schnellverbindung) Bevor Sie die Verbindung herstellen, stellen Sie sicher, dass sich das Gerät im Standby-Modus befindet und die WLAN-Leuchte zweimal pro Sekunde blinkt. Falls nicht, befolgen Sie die Anweisungen zum Ändern des Verbindungsmodus. Stellen Sie außerdem sicher, dass Ihr Smartphone mit dem WLAN-Netzwerk verbunden ist. (Wir empfehlen, die mobilen Daten während der Einrichtung auszuschalten.)

1. Öffnen Sie die App und drücken Sie „+“, um das Gerät hinzuzufügen.

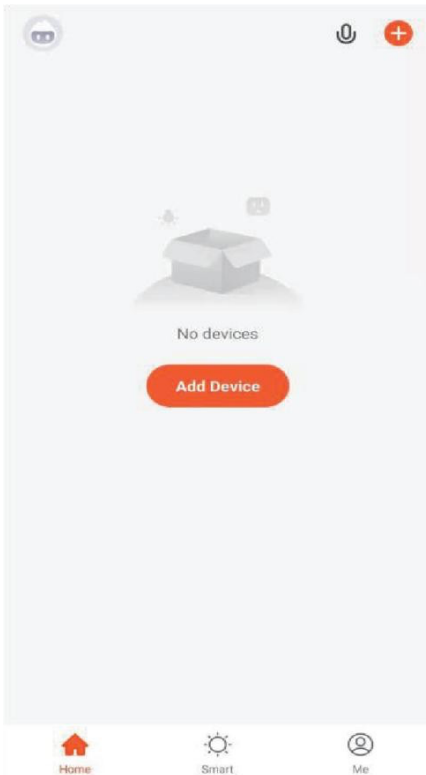

2. Wählen Sie im Reiter „Große Haushaltsgeräte“ den Gerätetyp „Klimaanlage (WLAN)“ aus.

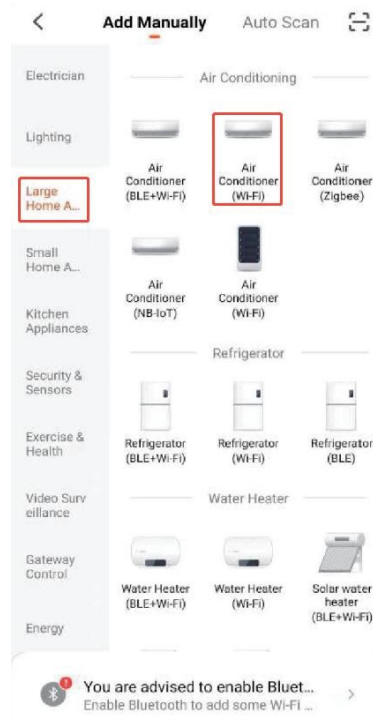

3. Wählen Sie Ihr Netzwerk aus, geben Sie Ihr WLAN-Passwort ein und drücken Sie „Weiter“.

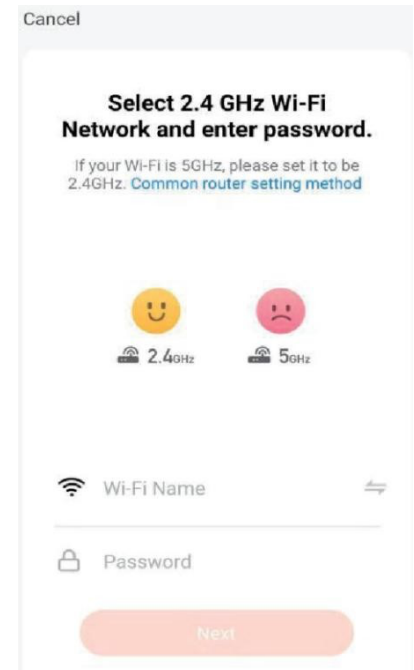

4. Stellen Sie sicher, dass die WLAN-Leuchte an der Klimaanlage zweimal pro Sekunde blinkt. Drücken Sie dann zur Bestätigung die orangefarbene Taste am unteren Bildschirmrand.

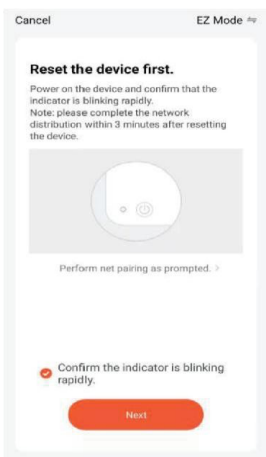

5. Die Einstellungen werden nun an die Klimaanlage übertragen. Warten Sie, bis der Vorgang abgeschlossen ist. Falls der Vorgang fehlschlägt, versuchen Sie es erneut. Sollte das Problem weiterhin bestehen, lesen Sie bitte den Abschnitt zur Fehlerbehebung.

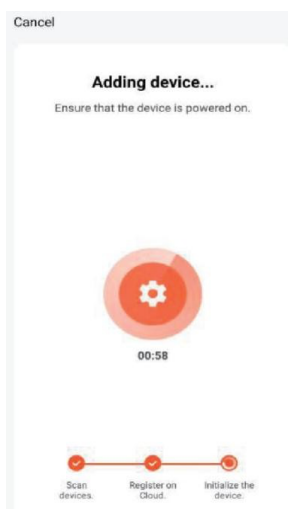

## VERBINDUNG IM AP-MODUS

(ALTERNATIVE METHODE) Stellen Sie vor dem Verbindungsaufbau sicher, dass sich das Gerät im Standby-Modus befindet und die WLAN-Leuchte einmal pro Sekunde blinkt. Andernfalls befolgen Sie die Anweisungen zum Ändern des WLAN-Verbindungsmodus. Stellen Sie außerdem sicher, dass Ihr Smartphone mit dem WLAN-Netzwerk verbunden ist. (Wir empfehlen, die mobilen Daten während der Einrichtung zu deaktivieren.)

1. Öffnen Sie die App und drücken Sie „+“, um ein Gerät hinzuzufügen.

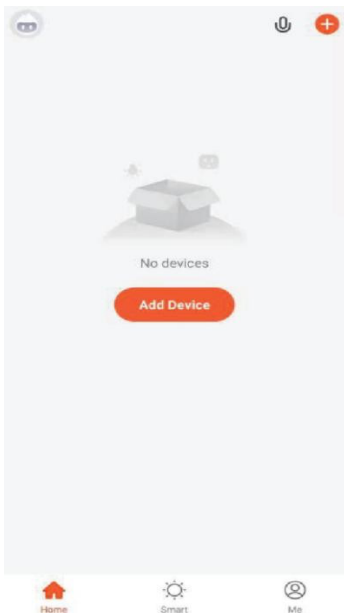

2. Wählen Sie im Reiter „Großgeräte“ den Gerätetyp „Klimaanlage (WLAN)“ aus.



3. Wählen Sie Ihr Netzwerk aus, geben Sie Ihr WLAN-Passwort ein und drücken Sie „Weiter“.

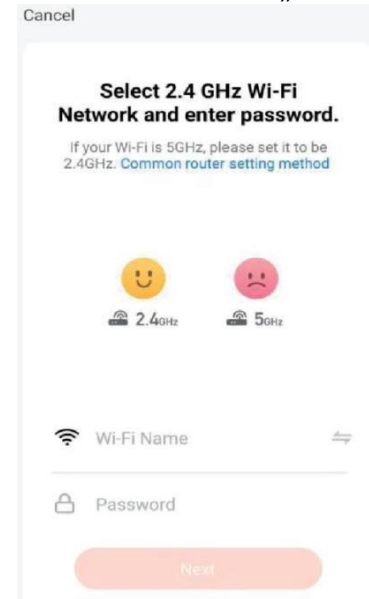

4. Stellen Sie sicher, dass die WLAN-Leuchte an der Klimaanlage langsam blinkt (einmal alle drei Sekunden). Wählen Sie dann den AP-Modus in der oberen rechten Ecke und drücken Sie zur Bestätigung die orangefarbene Taste am unteren Bildschirmrand.

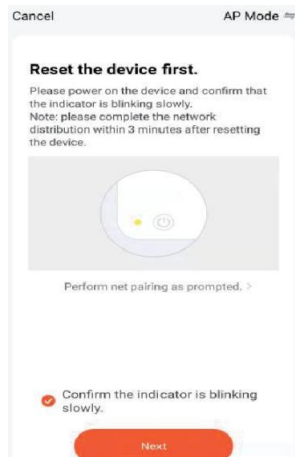

5. Gehen Sie zu den Netzwerkeinstellungen Ihres Smartphones und stellen Sie eine Verbindung mit „smartLife xxx“ her. Drücken Sie zur Bestätigung die orangefarbene Taste am unteren Bildschirmrand.

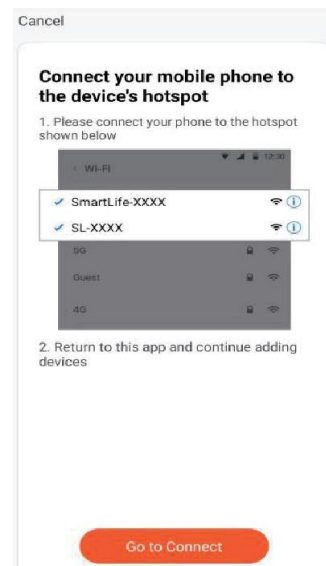

6. Gehen Sie zu den Netzwerkeinstellungen Ihres Smartphones und stellen Sie eine Verbindung mit „smartLife xxx“ her. Es ist kein Passwort erforderlich. Kehren Sie anschließend zur App zurück, um die Einrichtung abzuschließen.

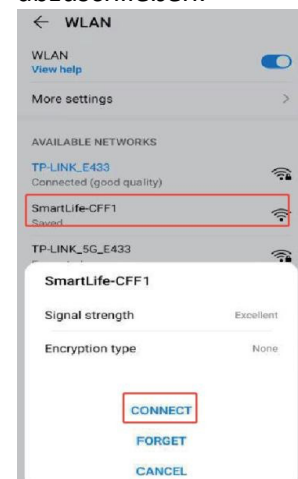

---

Dadurch werden die Einstellungen auf die Klimaanlage übertragen. Sobald der Verbindungsvorgang abgeschlossen ist, gehen Sie zurück zu den Netzwerkeinstellungen Ihres Telefons, um sicherzustellen, dass Ihr Telefon erneut mit Ihrem WLAN-Router verbunden ist.

# STEUERUNG IHRES GERÄTS ÜBER DIE APP

## DER STARTBILDSCHIRM

Gerät hinzufügen: Fügen Sie ein Gerät zur App hinzu und führen Sie die Einrichtung durch.

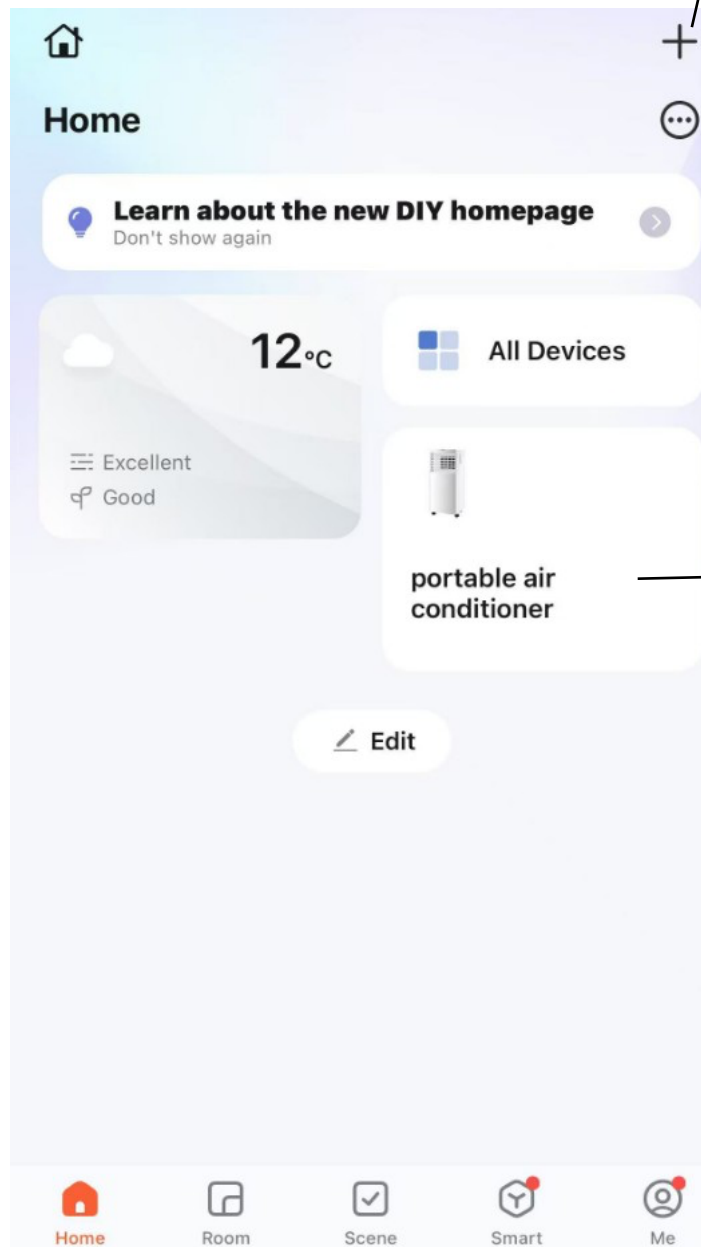

Ihr Gerät: Drücken Sie diese Taste, um den Gerätebildschirm aufzurufen.

Startseite: Kehren Sie zu diesem Bildschirm zurück, wenn Sie sich in den Registerkarten „Smart“ oder „Profil“ befinden.

Smart-Szene: Ermöglicht die Programmierung intelligenter Verhaltensweisen basierend auf der internen und externen Umgebung.

Profil: Ermöglicht das Ändern von Einstellungen und das Hinzufügen von Geräten mithilfe eines von einem Freund bereitgestellten QR-Codes.

Jedes Gerät hat einen eigenen Eintrag auf dem Startbildschirm. So können Sie das Gerät schnell ein- und ausschalten oder den Gerätebildschirm aufrufen, um andere Änderungen vorzunehmen.

## GERÄTEBILDSCHIRM

Der Gerätebildschirm ist der Hauptbildschirm der Klimaanlage und bietet Zugriff auf die Bedienelemente zum Ändern von Funktionen und Einstellungen.

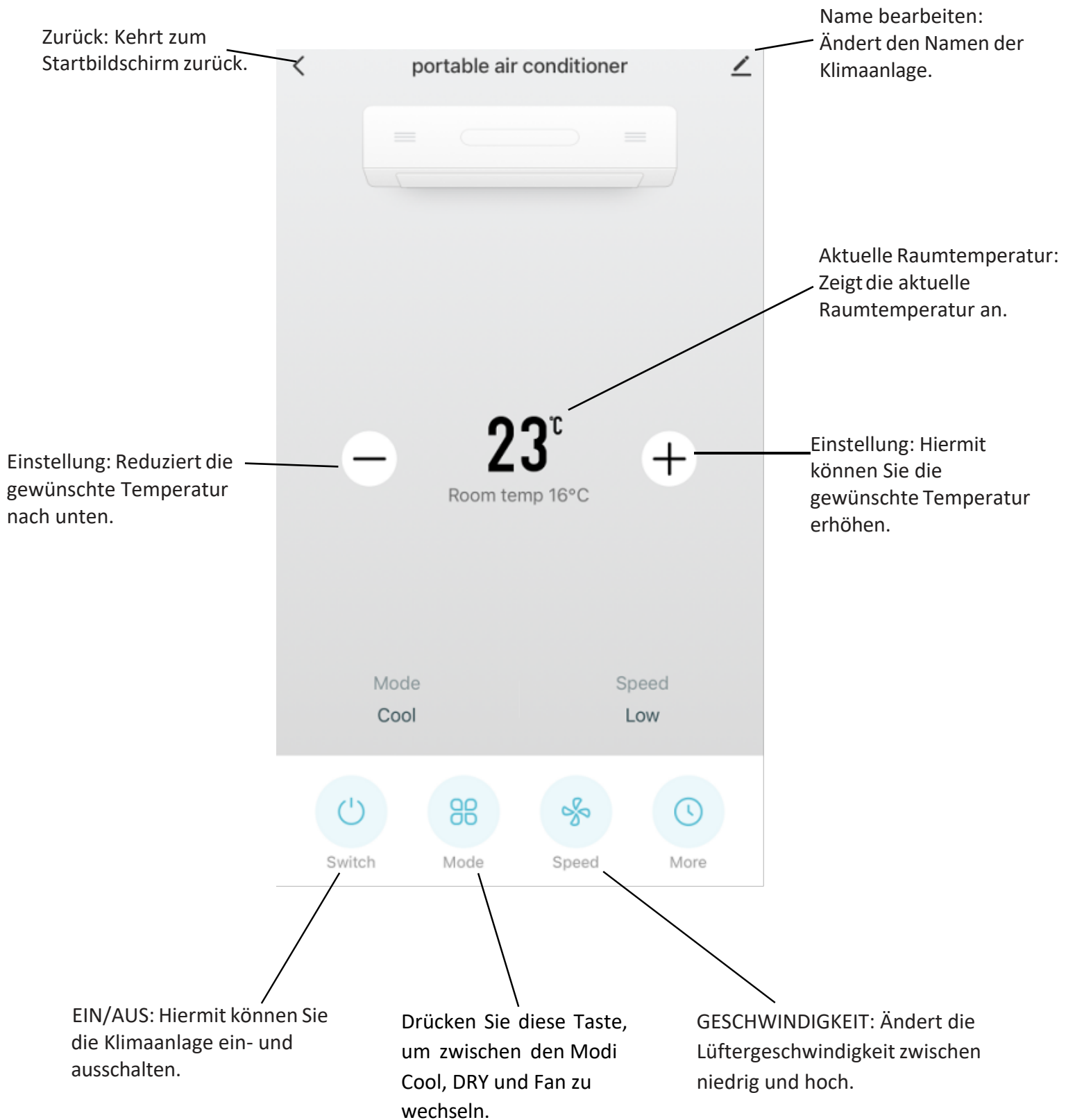

Da die App ständig weiterentwickelt wird, können sich Layout und Funktionen ändern.

## **VERBINDUNGSFEHLERBEHEBUNG**

1. Prüfen Sie, ob das Gerät eingeschaltet ist und sich im richtigen WLAN-Verbindungsmodus befindet. Falls nicht, lesen Sie bitte den Abschnitt „WECHSELN ZWISCHEN VERBINDUNGSMODI“ auf Seite 11.
2. Stellen Sie sicher, dass das WLAN-Passwort in der App korrekt eingegeben wurde (Groß- und Kleinschreibung beachten).
3. Prüfen Sie, ob das Telefon mit dem WLAN verbunden ist, mit dem Sie das Gerät verbinden.
4. Stellen Sie sicher, dass das Netzwerk, mit dem Sie es verbinden, 2,4 GHz hat (5-GHz-WLAN-Netzwerke werden nicht unterstützt) und dass das Gerät ein starkes WLAN-Signal empfängt.
5. Wenn Ihr Router Dualband verwendet, stellen Sie sicher, dass das 2,4-GHz-Netzwerk einen anderen Netzwerknamen (SSID) hat. Weitere Informationen zum Ändern der Routereinstellungen erhalten Sie von Ihrem Internetdiensteanbieter/Routerhersteller.
6. Überprüfen Sie die Einstellungen des Routers. Die Verschlüsselung sollte WPA2-PSK und der Autorisierungstyp AES sein.
7. Versuchen Sie es mit einer alternativen Verbindungsmethode, z. B. Wenn beim Verbindungsversuch über den EZ-Modus ein Verbindungsfehler auftritt, versuchen Sie es mit dem AP-Modus.



## **7000BTU Portable air conditioner MODEL: KH-AC-7000**

### **OWNER'S MANUAL**

#### **SAFETY INSTRUCTIONS**

Carefully read the instructions before operating the unit. This appliance is for indoor use only and intended for use in a domestic environment only. Any other use is not recommended by the manufacturer and may cause fire, electrical shocks or other injury to user or property and could result in a voided warranty. Installation must be in accordance with regulations of the country where the unit is used. Disconnect the power before dismantling, assembling or cleaning. Avoid touching any moving parts of the appliance. Never insert fingers, pencils or any other objects through the guard.



Do not leave children unsupervised with this appliance. Do not clean the unit by spraying it or immersing it in water.

Never connect the unit to an electrical outlet using an extension cord. Never operate this appliance if the cord, power adapter or plug is damaged. Ensure the power cord is not stretched or exposed to sharp objects/edges. Any service other than regular cleaning or filter replacement should be performed by an authorized service representative.



**WARNING: THE APPLIANCE MUST WORK IN THE VERTICAL POSITION. DO NOT TURN IT OVER!**

The dehumidifier must be stored and transported vertically, otherwise irreparable damage to the compressor may occur. You should wait for 24 hours with the appliance upright before starting the appliance. Failure to do so may damage the unit and void the warranty.

If you turn off the dehumidifier, wait 10 minutes before turning it back on. This prevents the compressor from being damaged.



**CAUTION: NEVER CONNECT THE APPLIANCE TO AN EXTERNAL TIMER, OR REMOVE THE**

**DEVICE FROM THE OUTLET WHILE IN OPERATION.** Use only the ON / OFF button located on the control panel to turn the unit off. Failure to comply with this safety precaution could damage the appliance and void the warranty.

Always place the unit on a dry and stable surface. The appliance should not be installed in laundry or wet rooms. The appliance must be placed in a room without sources of ignition (for example: open flames, an operating gas appliance or an operating electric heater).

R290 refrigerant gas complies with European environmental directives. R290 has a low GWP (Global Warming Potential) of 3. This air conditioner contains around 180 g of R290 refrigerant gas. Refrigerant gas may be odourless.

Do not use or store in an unventilated space with an area smaller than 18.2 m<sup>2</sup> per unit.

The room must be such as to prevent stagnation of possible leaks of refrigerant gas as there could be a danger of fire or explosion should the refrigerant come into contact with electric heaters, stoves or other sources of ignition.

Do not use the product and contact the retailer for advice, if damage has occurred to the unit which may have compromised the refrigerant system. The refrigerant system should not be perforated or punctured.

#### ENERGY SAVING AND UNIT SAFETY PROTECTION TIPS

- Do not cover or restrict the airflow from the outlet or inlet grills.
- For maximum performance the minimum distance from a wall or objects should be 50cm.
- Keep the filters clean. Under normal conditions, filters should only need cleaning once every three weeks (approximately). Since the filters remove airborne particles, more frequent cleaning may be necessary, depending on the air quality.
- For the initial start-up set the fan speed to maximum and the thermostat to 5 degrees lower than the current temperature. After, set the fan switch to low and set the thermostat to your desired setting.

#### FEATURES

- **4 in 1:** Cooling, ventilation, dehumidification and air purification
- Recommended for rooms up to 20 m<sup>2</sup>
- 24 Hours Start / Stop Timer
- Digital Thermostat between 16°C and 32°C
- Remote Control
- Auto-Restart to retain the settings in the event of power failure
- Castors for Enhanced Portability

OVERVIEW OF THE COMPONENTS

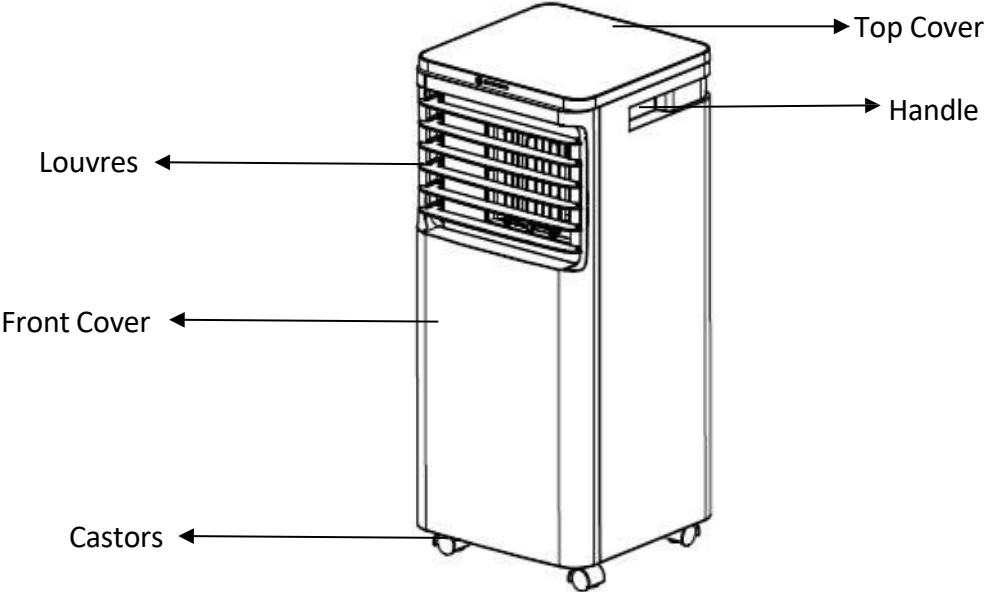

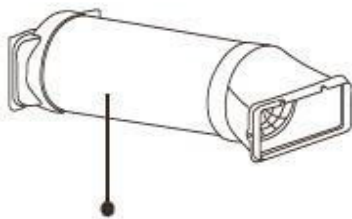
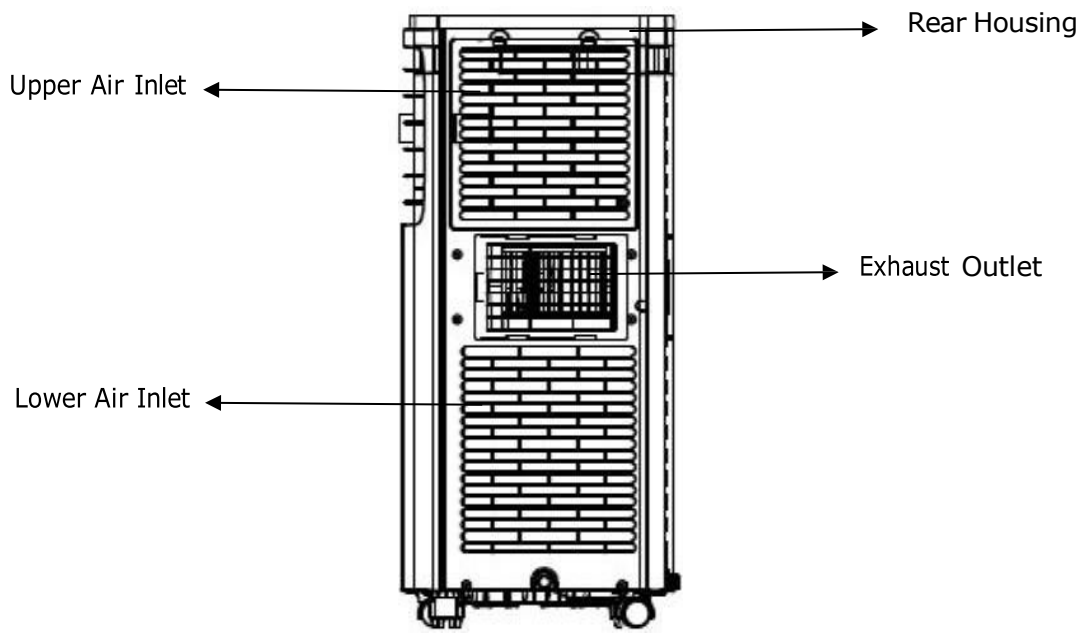

Exhaust Hose

Window Slide Bar

Drainage Pipe

## INSTALLATION

**WARNING:** Before using this unit, please keep it upright for at least 3-4 hours.

This unit can easily be moved from one room to another. While moving the unit please note that it must always be kept upright and then placed on an even surface.

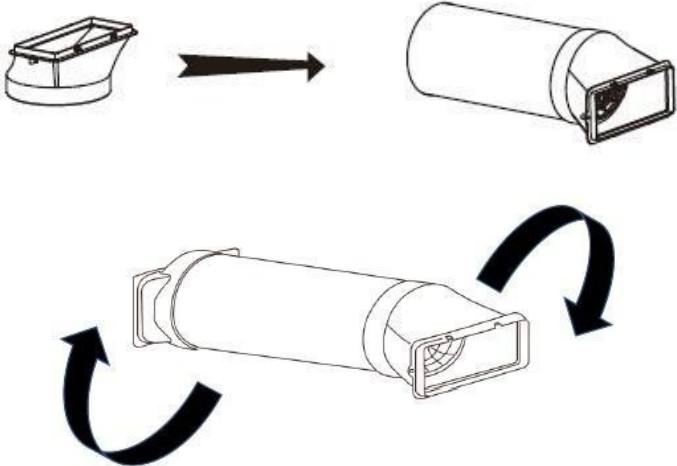
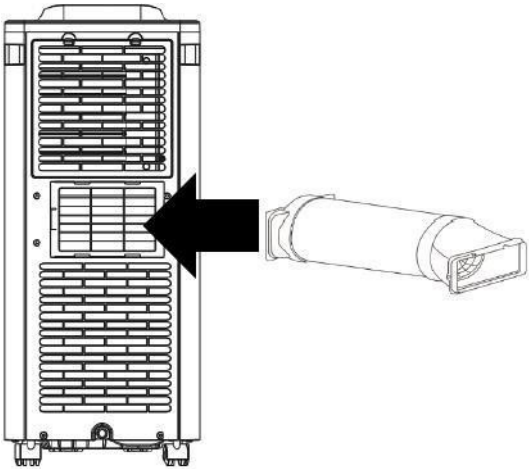
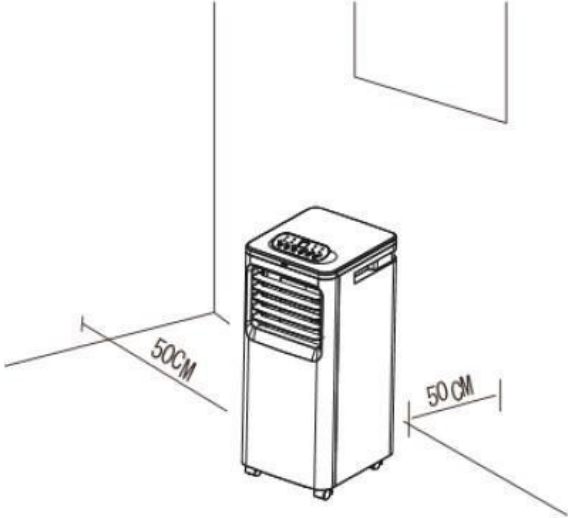
	<ol style="list-style-type: none"><li>1. Attach the fishtail connector to the end of the hose, by extending the end and twisting until firmly attached (At least 3 full rotations).</li><li>2. Attach the Hose to the Outlet adaptor, in the same way by extending the end of the hose and twisting until firmly attached (At least 3 full rotations).</li></ol>
<p>3. Slide the Outlet adaptor into position on the rear of the unit.</p>	
	<p>4. Make sure the unit is upright and there are no obstructions to the air inlets and outlet grills, with at least 50cm of space to the sides and rear of the unit.</p>

## INSTALATION OF WINDOW KIT

### NOTES:

- The window kit is only designed to be installed with sliding or sash windows or doors. The window kit is not designed or to be used with any other style of windows.
- The fishtail adaptor can be used without the slide bar with most windows / doors.
- When using the air conditioner ensure that the opening left around the fishtail is as small as possible as the cooling will be less efficient.
- The best form of installation is through a wall duct. By properly venting you expel hot air from your room while efficiently cooling it.
- Your air conditioner should be used without the vent pipe in dry mode. When using dry mode ensure that an external water tank is used, monitored and regularly emptied before overflowing. Permanent plumbing can be also installed for dry mode or an external uplift water pump can be set up for unattended use.

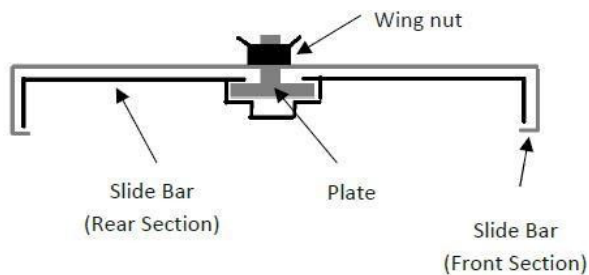

1. Slide the rear section of the slide bar onto the front section lining up the plate so it runs within the groove. Extend the bar to the required length and use the supplied wing nut to secure.

2. Push the screw thread of the plate through the hole in the rear of the front slide bar section.
3. Partially open the window and place the extended slide bar in position before closing the window onto it.
4. Fix the fishtail adaptor into the opening on the slide bar.

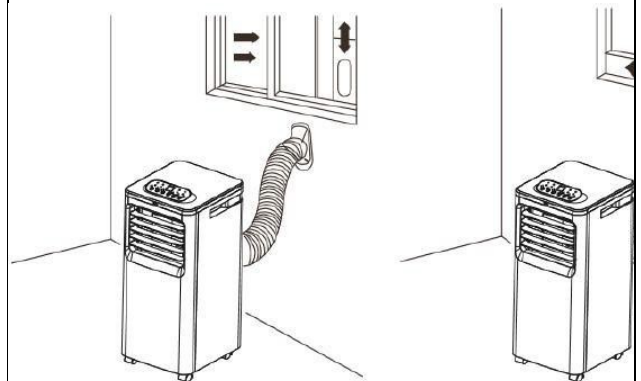



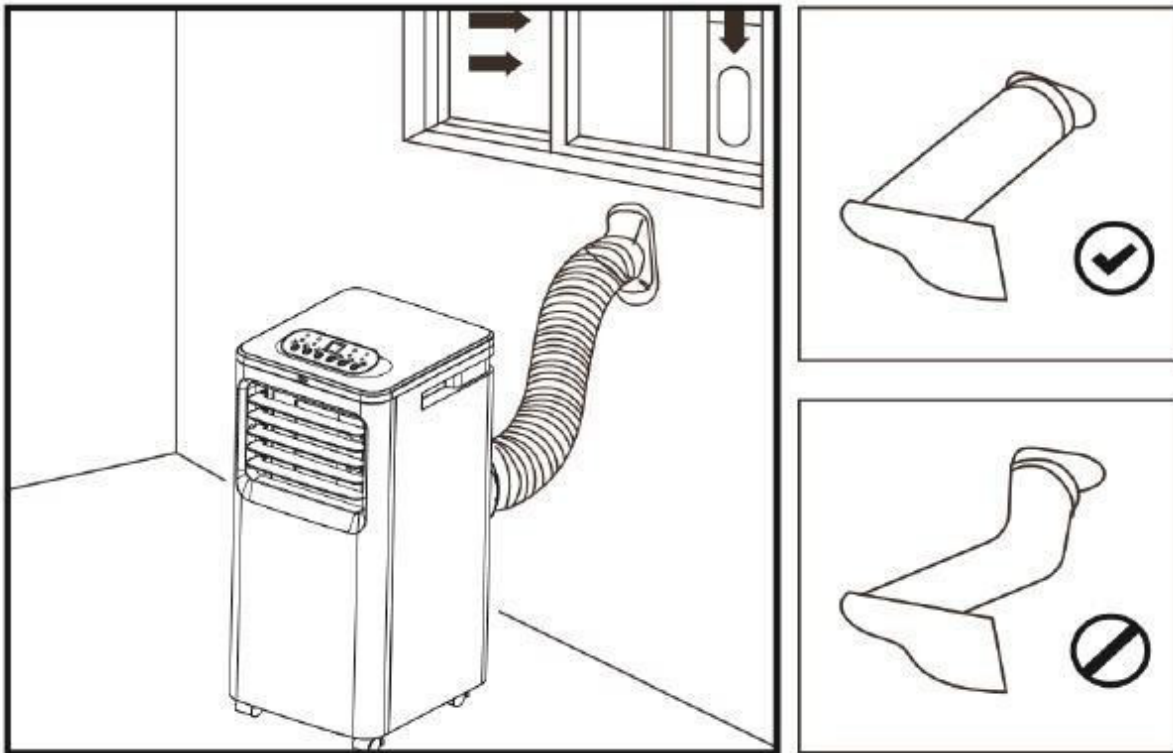

## Important Safeguards!



-  The length of the soft hose extends from approximately 30 cm to 150 cm. If hose is extended above this length, the unit may malfunction which can invalidate the warranty.
  - The outlet vent must be well ventilated and not obstructed as this will cause the unit to overheat.
  - Keep the hose as straight and short as possible and avoid bending the air hose by more than 30 degrees to maintain the performance of the unit. Excessive bends in the hose may prevent the unit from expelling the hot air, which can lead to internal damage which would invalidate the warranty.









## OPERATION

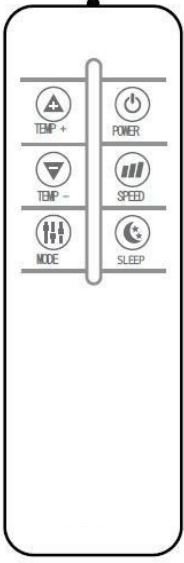

	<ul style="list-style-type: none"> <li>Press the <b>POWER</b> button to turn the unit ON or OFF.</li> </ul>
	<p>Press the <b>MODE</b> button to cycle between the 3 modes, the indicator for the selected mode will be illuminated.</p> <p><b>COOL:</b> The room is cooled with the cold air expelled through the front air outlet while hot air is expelled through the vent pipe. The desired room temperature can be set between 16 and 32 degrees using the ▲ and ▼ buttons, and the fan speed can be changed using the <b>SPEED</b> button.</p> <p><b>FAN:</b> The fan speed can be changed pressing the <b>SPEED</b> button.</p> <p><b>DRY (DEHUMIDIFY)</b></p> <p>The unit should be operated without the vent hose and with the unit set up for continuous drainage to remove moisture from the air. The unit will operate at low fan speed and will show dH on the display.</p>
	<p>Press the <b>SPEED</b> button to change between the two fan speeds. The LED's will indicate the currently selected fan speed. The fan speed cannot be changed in <b>DRY</b> modes.</p>
 	<p>Used to adjust the temperature in <b>COOL</b> mode and to set the duration of the <b>TIMER</b>. The buttons are not used in <b>FAN</b> or <b>DRY</b> modes. Press both buttons together to change between displaying the temperature in Celsius and Fahrenheit.</p>

	<p><b>POWER ON TIMER</b></p> <p>With the appliance in standby, press and hold the TIMER button to set the power-on timer. Use the UP and DOWN buttons to adjust the duration of the timer (1 to 24 hours). The Timer indicator will turn on and the unit will start after the selected number of hours.</p>
	<p><b>POWER OFF TIMER</b></p> <p>With the appliance running with the desired settings, press and hold the TIMER button to set the power-off timer. Use the UP and DOWN buttons to adjust the duration of the timer (1 to 24 hours). The timer indicator will illuminate, and the unit will stop after selected number of hours.</p>

REMOTE CONTROL		
	 <b>POWER</b>	Press to turn the unit on or off.
	 <b>TEMP -</b>	Press to decrease the desired temperature or timer duration.
	 <b>TEMP +</b>	Press to increase the desired temperature or timer duration.
	 <b>SPEED</b>	Press to change between the two fan speeds.
	 <b>SLEEP</b>	Press the sleep button to enter sleep mode.
	 <b>MODE</b>	Press to change between Cool, DRY and Fan modes.

**NOTE:** The design of the remote may vary from the diagram, due to continuous product improvement.

## **MULTI PROTECTIVE FUNCTIONS**

### **Frost protection**

---

In COOL or DRY modes, if the temperature of the exhaust is too low, the machine will automatically stop operating until the temperature has risen.

### **Overflow protection**

---

When the water in the internal water tank exceeds the warning level, the machine will stop operating and sound an alarm with the LCD display showing “E4”. To resume operation, empty the internal water tank. After the water is emptied, the machine will automatically return to the original state.

### **Auto-defrost**

---

The machine has automatic defrosting function. If during operation the temperature of the internal coils drops too low, the unit will enter auto defrost.

### **Automatic thermal protection**

---

To protect the service life of the machine, the machine has automatic thermal protection. If the temperature within the unit is outside of the specified range, the compressor and the lower motor will stop operation. The appliance will automatically return to normal operation after the temperature of the machine recovers.

### **Compressor protection**

---

To prevent damage to the compressor there is a 3 minute delay start protection function.

## EMPTYING THE INTERNAL WATER TANK

### Manual drainage

---

When the internal water tank is full the unit will stop working, and the unit will display E4. Turn off the unit and unplug it from the mains. Try not to move the appliance abruptly as this may cause the water in the internal tank to spill out. Place a tray under the water plug or place the unit in a drainage area.

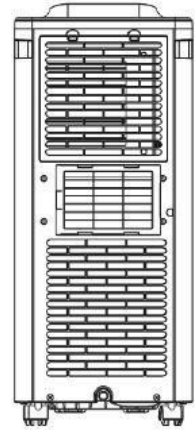

Remove the rubber plug from the drain hole – the water will drain out of the internal tank. Once the tank is empty, replace the rubber plug.



## Continuous drainage

---

Remove the drainage cap and rubber stopper from the drain port on the base of the unit. Connect a water pipe to the drain port.

You can plumb this pipe into your current plumbing system, lead it outside and use gravity fall or use a water pump.

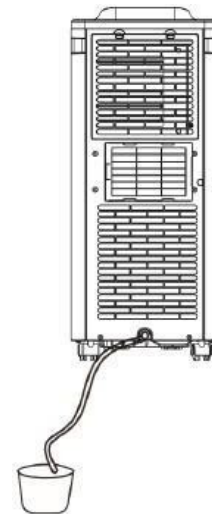

### NOTE:

- This model has a self-evaporative function, which reduces the need to empty the water tank. If the unit is vented correctly most of the water is reused to cool the condenser coils and any excess is evaporated.
- Please do not use continuous drainage if you intend to use the self-evaporating facility.

## CLEANING AND MAINTENANCE

**WARNING:** Please turn off the unit and unplug from the mains before cleaning or performing any maintenance!

### Clean the surface

---

Clean the surface of the machine with a wet soft cloth. Do not use chemicals, such as benzene, alcohol, gasoline, etc.; otherwise, as this may cause damage to the surface and or the internal workings of the machine.

## Air filter cleaning

---

If the filter screen is clogged with dust, the effectiveness of the air conditioner is reduced. The filter screen should be cleaned once every two weeks or as often as necessary in your environment.

### Clean the upper filter screen frame

---

Slide out the filter screen frames from the unit. If there are screws holding the filter in place these should be removed. The evaporator filter screen can be cleaned in warm water with neutral detergent (about 40°C /104°F). It must be rinsed clean and dried in the shade before reinstalling in the unit.

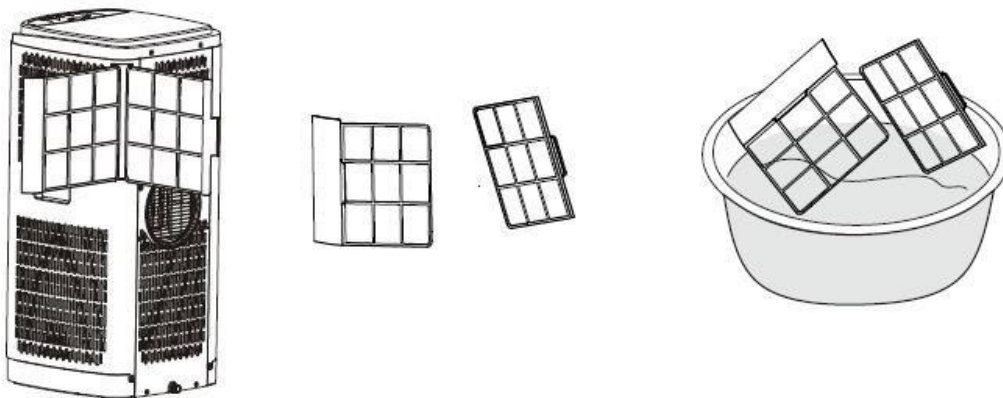

### End of season maintenance

---

- Remove the rubber stopper from the drainage hole and empty the internal tank. You can also drain the water by leaning the unit.
- Then switch the unit to low fan mode.
- Keep the unit in this mode for half day - until the conduit is dried. Doing this helps to keep the inside of the unit dry and prevents mold from developing.
- Turn off the unit and pull out the plug.
- Replace the rubber stopper.
- Coil the wire and bind it together, then put it into the accessories space.
- Separate the air-exhaust pipe and store it safely.
- Cover the unit and keep it in a dry place.

- Take the batteries out of remote control and store or dispose of them safely. Keep all accessories with the unit ready for next season.

## TROUBLESHOOTING

Do not repair or disassemble the air conditioner. Unqualified repair will invalidate the warranty and may lead to failure, causing injuries and property damage. Only use it as directed in this user manual and only perform operations advised here.

Problems	Reasons	Solutions
The air conditioner does not work.	There is no electricity.	Turn it on after connecting it to a socket with electricity.
	The display shows "E4".	Discharge the water inside.
	The ambient temperature is too low or too high.	Only use to use the machine within temperature range of 7-35°C (44-95°F).
	In cooling mode, the room temperature is lower than the desired temperature.	Change the desired temperature.
	In dry mode, the ambient temperature is low.	The ambient temperature must be above 16 °C (60 °F).
The cooling effect is not good.	There is direct sunlight.	Use curtains to reduce the direct sun heat.
	Doors or windows are open; there are a lot of people; or in cooling mode, there are other sources of heat (e.g., fridges)	Close doors and windows; increase air conditioner power.
	The filter screen is dirty.	Clean or replace the filter screen.
	The air inlet or outlet is blocked.	Clear obstructions: make sure venting is correct as described in this user manual and hose is not bent.
Loud Noise	The air conditioner is not placed on a flat surface.	Put the air conditioner on a flat and hard place (to reduce noise).
Compressor does not work.	Overheat protection starts.	Wait for 3 minutes until the temperature is lowered, and then restart the machine.

The remote control does not work.	The distance between the machine and the remote control is too far.  The remote control is not aligned with the receiver.	Let the remote control get close to the air conditioner, and make sure that the remote control directly faces the receiver.
	Batteries are dead.	Replace batteries.
Others	No refrigerant or there is very little refrigerant.	Refer to Service Centre .
	Anti-freezing protection	Waiting for defrosting. Function will recover automatically. No user input needed.
	High pressure protection.	After inside gas pressure comes down, it will function normally. No user input needed.

If problems not listed in the table occur or recommended solutions do not work, please contact the service centre.

#### Error codes

Code	Reason	Solution
dH	Unit in dry mode.	Not a fault, no action required.
E2	Room temperature sensor error.	Room temperature is outside the operational range. Do not operate until the room is within the range required
E4	Water full alarm.	Empty the water tank.
MODE light blinking	Cool / dry mode, the compressor has not started, the mode light will flash. This is normal.	The unit will start operation when the protection period has finished (approx. 3 minutes).

## TECHNICAL DATA

Model	KH-AC-7000
Cooling capacity	7000 BTU
Input Power	780 W
Energy Class	A
Fan	2 fan speeds
Air flow volume	260 m <sup>3</sup> /h
Refrigerant	R290/180g
Sound power level	55 dB(A)
Thermostat	16°C - 32°C
Maximum working pressure of suction/exhaust side	1.0/3.5 MPa
Maximum Allowable Pressure	3.5 Mpa
Power Supply	AC 220–240 V/50 Hz
Net Weight	21 kg
Dimension(L x H x D) product	31 x 70 x 31 cm

Unit must be vented outside when in Air Cooling mode. For the purposes of EU regulation EN12102 this is a local air conditioner and produces less than 65 dB(A) sound energy.



## WARRANTY

This appliance has been properly tested to the EU standards. During the warranty period, we will proceed to the free removal - for repair or, in our decision, for replacement - of defects in the device or accessories \* that may arise from material or manufacturing errors. The provision of warranty services will not extend it, nor will they start a new warranty period! The purchase receipt will consist of proof of this guarantee. Without it, it will not be possible to make any free exchange or repair.

In the event of a warranty, please return the complete appliance together with the purchase receipt to the store where it was purchased.\*) In the event of damage to any accessories, a complete replacement of the appliance will not be carried out automatically. Contact our Free Support line in this case. Damage caused by broken glass or plastic parts will have to be paid by the customer. No defects in accessories or wearing parts, or cleaning, maintenance or replacement of wearing parts are included in the warranty, and such costs must be reimbursed. The guarantee will be terminated whenever there has been interference on the equipment.

After the expiration of the warranty period, arrangements may be made by specialized personnel or by our repair services. The costs of repair will no longer be of the responsibility of seller.

## DISPOSAL: MEANING OF THE DUSTBIN SYMBOL



Protect our environment: do not dispose of electrical equipment in the domestic waste. Please return any electrical equipment that you will no longer use to the collection points provided for their disposal. This helps avoid the potential effects of incorrect disposal on the environment and human

health. This will contribute to the recycling and other forms of re-utilization of electrical and electronic equipment. Information concerning where the equipment can be disposed of can be obtained from your local authority.

## WIFI SMART CONTROL BEFORE YOU START

- Ensure your router provides a standard 2.4ghz connection.
- If your router is dual band ensure that both networks have different network names (SSID). The provider of your router / Internet service provider will be able to provide advice specific to your router.
- place the air conditioner as close as possible to the router during setup.
- once the app has been installed on your phone, turn off the data connection, and ensure your phone is connected to your router via WIFI .

## DOWNLOAD THE APP TO YOUR PHONE

Download the "TUYA SMART" app, from your chosen app store, using the QR Codes below, or by searching for the app in your chosen store.



Android



IOS

## CONNECTION METHODS AVAILABLE FOR SETUP

The air conditioner has two different setup modes, EZ (Quick connection) and AP (Access point) . The quick

connection is a quick and simple way to set the unit up. The AP Connection uses a direct local WIFI Connection between your phone and the air conditioner to upload the network details.

Before starting the setup, with the air conditioner plugged in , but turned off, press and hold the **MODE** button for 3 seconds (until you hear a bleep) to enter the WIFI Connection mode.

please ensure your device is in the correct WIFI Connection mode for the connection type you are attempting, the flashing of the WIFI light on your air conditioner will indicate this.

connection Type	Frequency of Flashes
EZ (Quick connection)	Flashes twice per second
AP(Access point)	Flashes once per second

## CHANGING BETWEEN CONNECTION TYPES

To change the unit between the two WIFI Connection modes, hold the **MODE button** for 3 seconds.

### REGISTER THE APP

1 . press on the sign Up button at the bottom of the screen

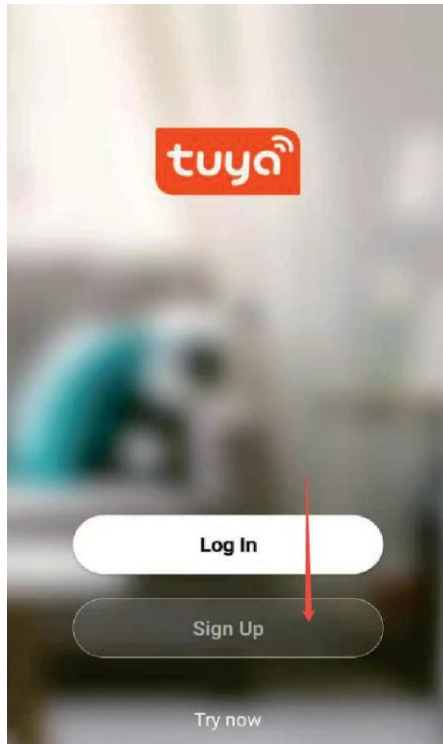

2 . Read the privacy policy and press the Agree Button.

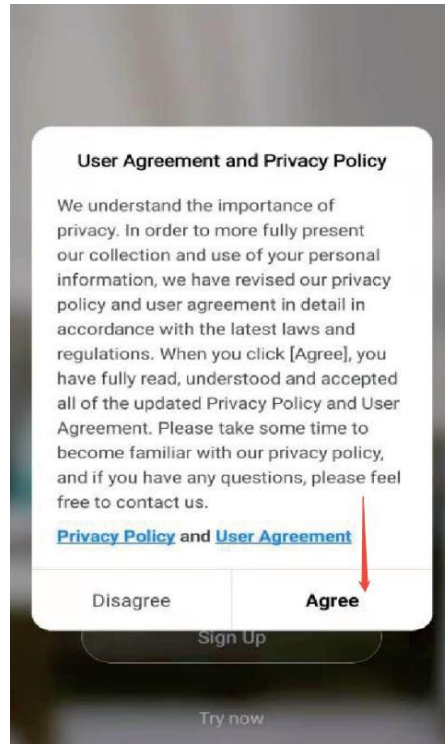

3 . Enter your email address or phone number and press continue to register.

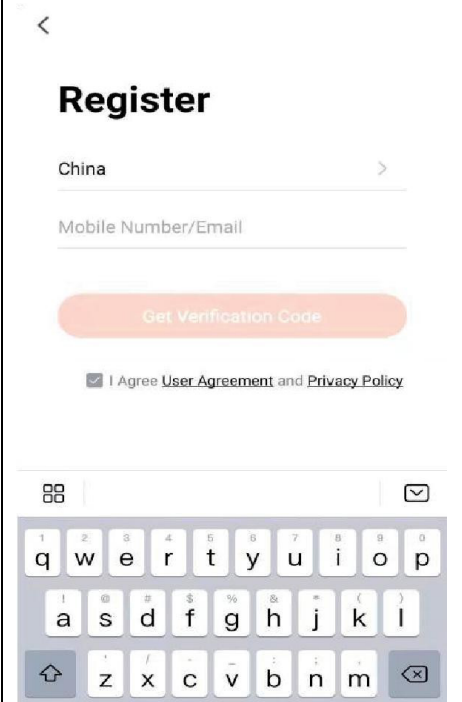

4 . A Verification code will be sent by the method selected in step 3 . Enter the code into the app.

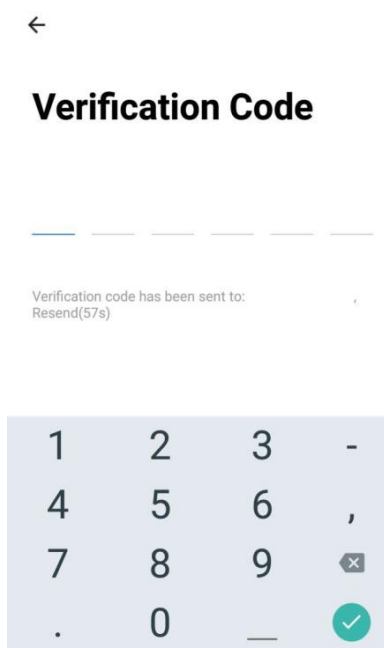

5 . Type in the password you would like to create. This needs to be 6–20 characters, with letters and numbers.

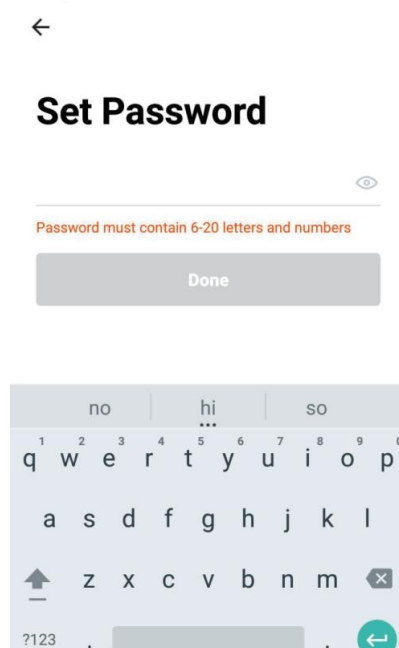

6 . The app is now registered. It will automatically log you in following registration.

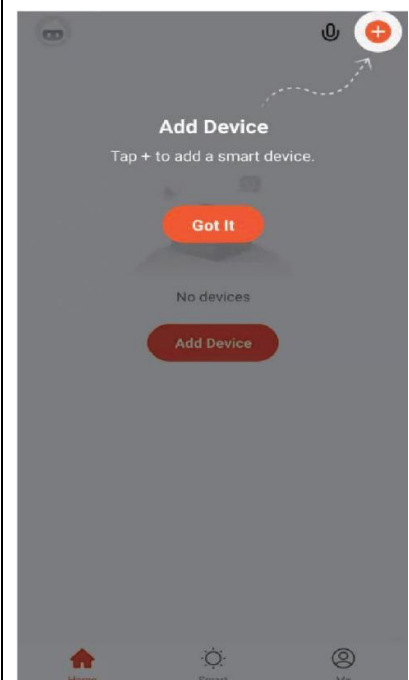

## CONNECTING USING EZ (Quick CONNECTION) MODE

Before initiating the connection, make sure the unit is in standby mode, with the WIFI light flashing twice per second. If not follow the instructions for changing the connection mode. Also ensure your phone is connected to the WIFI network. (we advise turning mobile data off during setup)

1. open the app and press "+" to add device

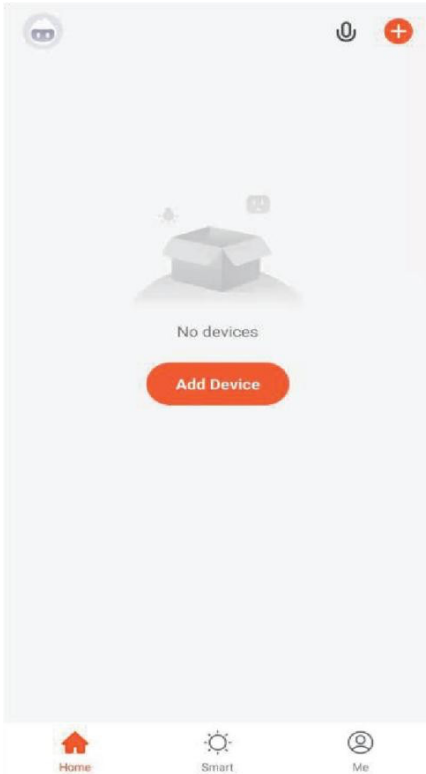

2. select the type of device as "Air conditioner (WIFI)" within the Large Home Appliance tab.



3. select your network, enter your WIFI Password and press

Next.

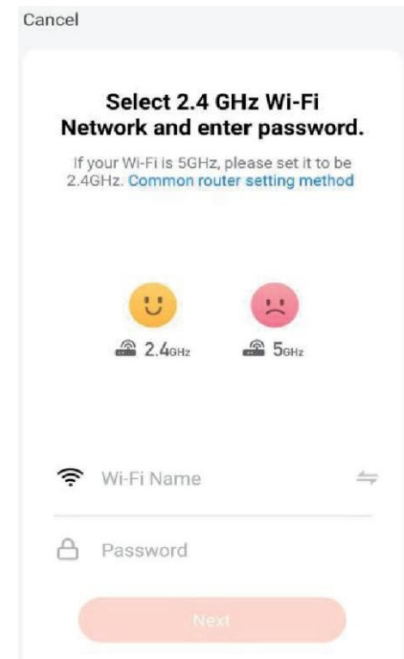

4. Ensure the WIFI light on the air conditioner is flashing twice per second then press on the orange button at the bottom of the screen to confirm

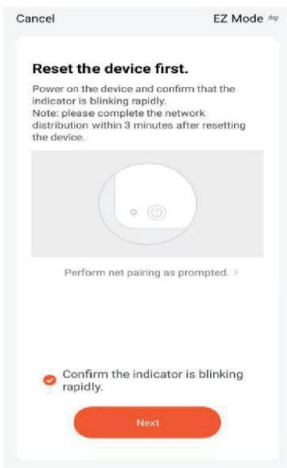

5. This will then transfer the settings to the air conditioner. wait for this to complete. If this fails, retry. If still unsuccessful please review the troubleshooting section for further help.

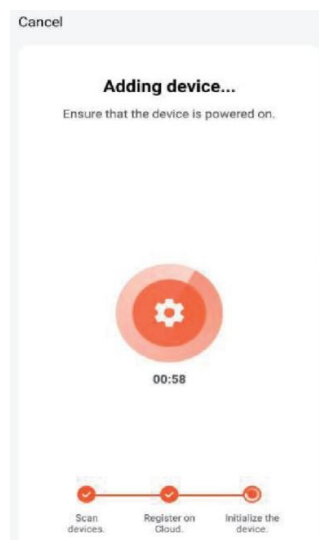

## CONNECTING USING AP MODE (ALTERNATIVE METHOD)

Before initiating the connection, make sure the unit is in standby mode, with the WIFI light flashing once per second. If not follow the instructions for changing the WIFI Connection mode. Also ensure your phone is connected to the WIFI network. (we advise turning mobile data off during setup)

1. open the app and press "+" to add device

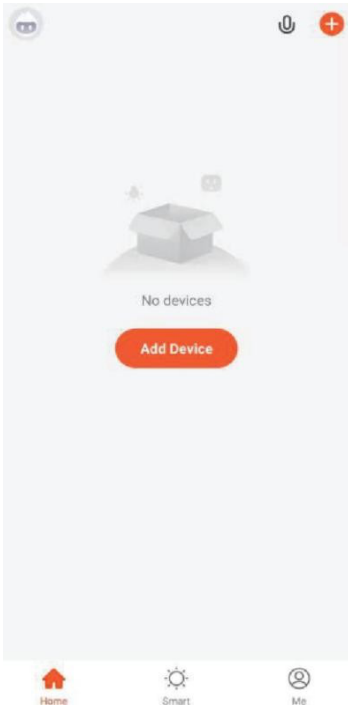

2. select the type of device as "Air conditioner (WIFI)" within the Large Home Appliance tab.

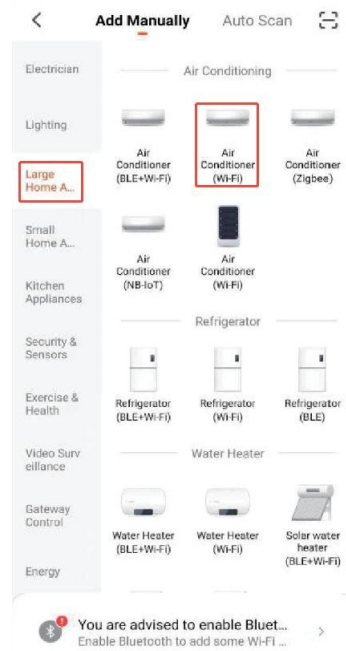

3. select your network, enter your WIFI Password and press Next.

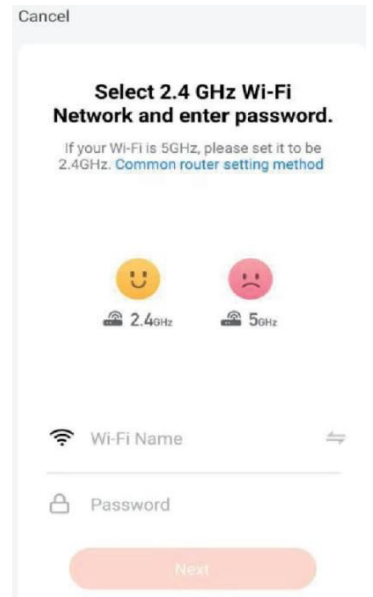

4. Ensure the WIFI light on the air conditioner is slowly flashing (once per three seconds), then select AP Mode in the top right corner before pressing on the orange button at the bottom of the screen to confirm

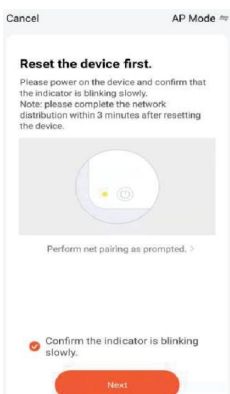

5. Go to network settings in your phone and connect to the "smartLife xxx" connection. Then press on the orange button at the bottom of the screen to confirm

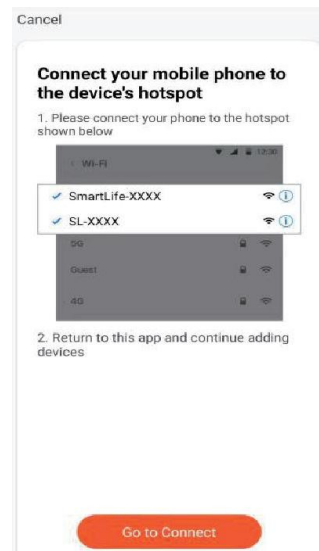

6. Go to network settings in your phone and connect to the "smartLife xxx" connection. There is no password to enter. Then return back to the app to complete setup

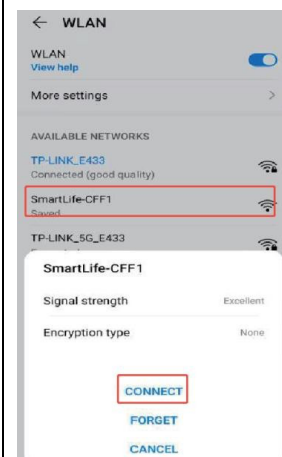

---

This will then transfer the settings to the air conditioner. Once the connection process has completed, go back to the network settings on your phone to ensure your phone has reconnected to your WIFI router.

# CONTROLLING YOUR DEVICE THROUGH THE APP

## THE HOME SCREEN

Add Device: Add a device to the app, and go through the setup process.

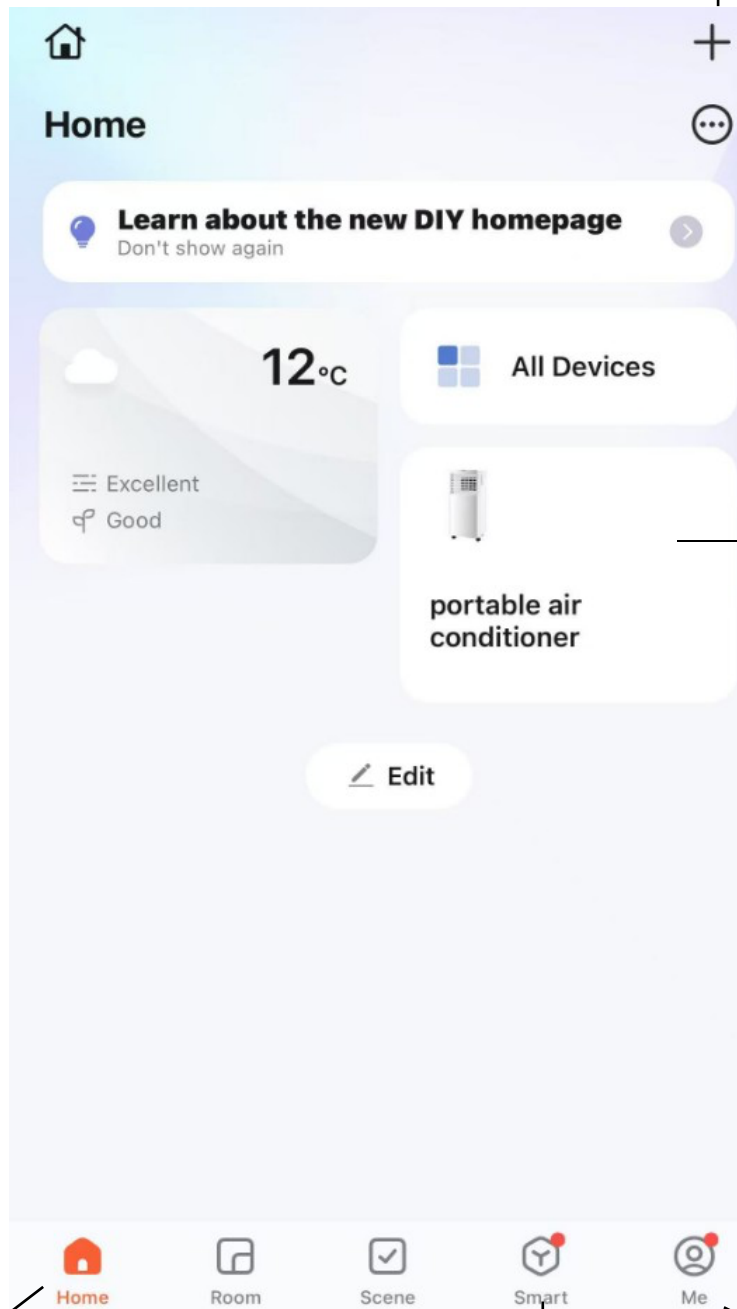

Your Device: press to enter the device screen .

Home: Return to this screen when within the smart or profile tabs.

smart scene: Allows you to program intelligent behaviour based on the internal and external environment

Profile: Provides the option for changing settings, and adding devices using a QR Code provided by a friend

Each device has its own entry on the home screen to allow the user to either quickly turn the unit on or off, or to enter the device screen to make other changes.

## DEVICE SCREEN

The device screen is the main control screen for the air conditioner, providing access to the controls to amend the functions and settings

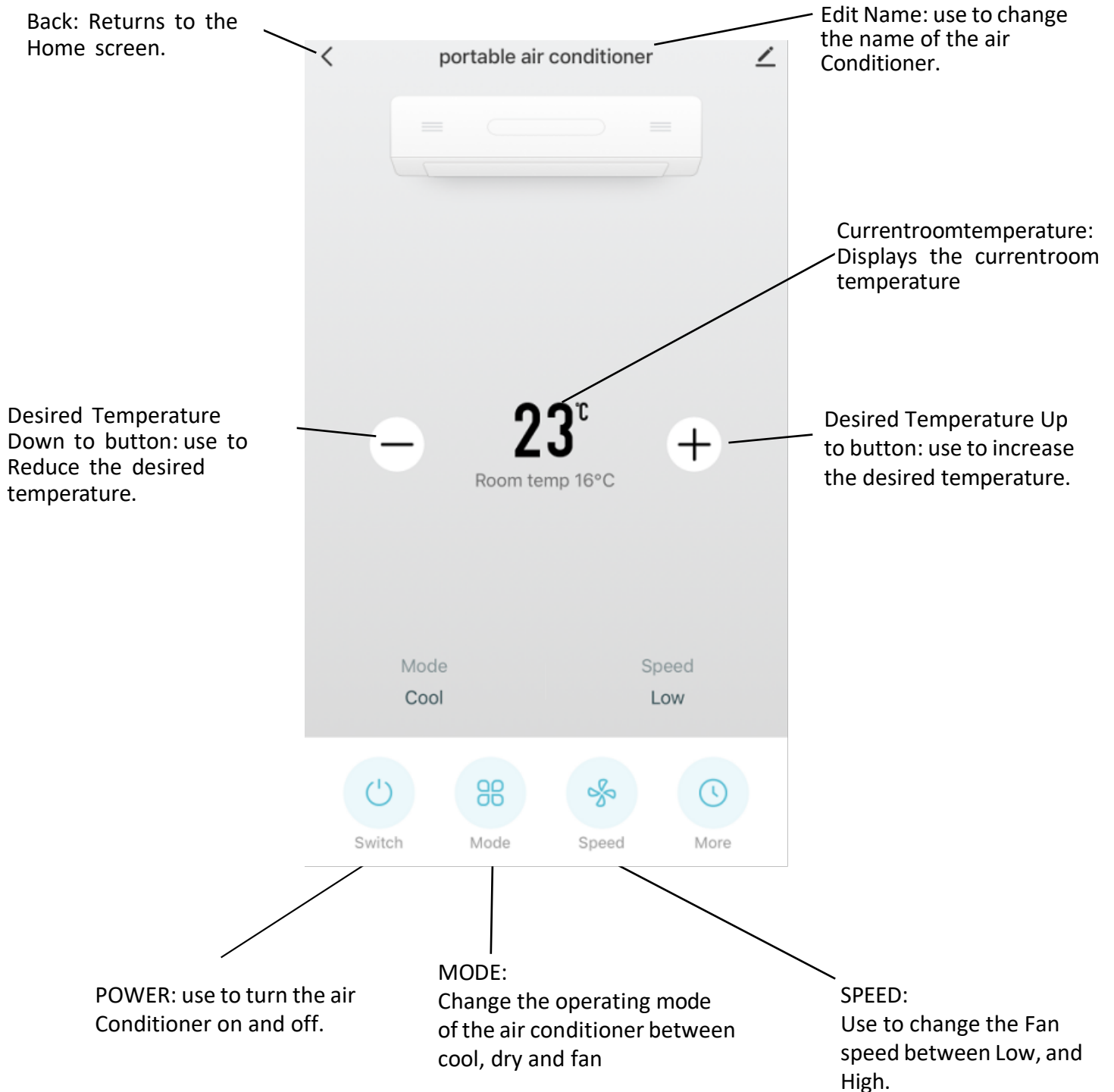

Due to continuous development of the app, the layout and available features maybe subject to change.

## CONNECTION TROUBLESHOOTING

1. Check whether the device is powered on and is in the correct WIF Connection mode, if not please refer to the CHANGING BETWEEN CONNECTION MODES Section on page 11 .
2. Ensure the WIFI Password has been entered into the app correctly(case sensitive)
3. Check that the phone is connected to the WIFI You are connecting the device to.
4. Ensure the network you are connecting it to is 2 . 4Ghz (5Ghz WIFI networks are not supported), and that there is a strong WIFI Signal to the item.
5. If your router is dual band, ensure that the 2 . 4ghz network has a different network name (SSID) . Further advice on changing router settings will be available from your Internet service provider / Router manufacturer.
6. check the settings on the router. Encryption should be WPA2 -Psk and authorisation type should be set to AES
7. Try using the alternative connection method. i . e. If connection is failing when attempting to connect through EZ mode, try AP mode.